

water in motion

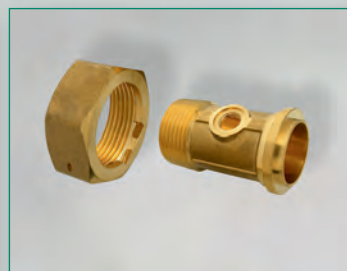



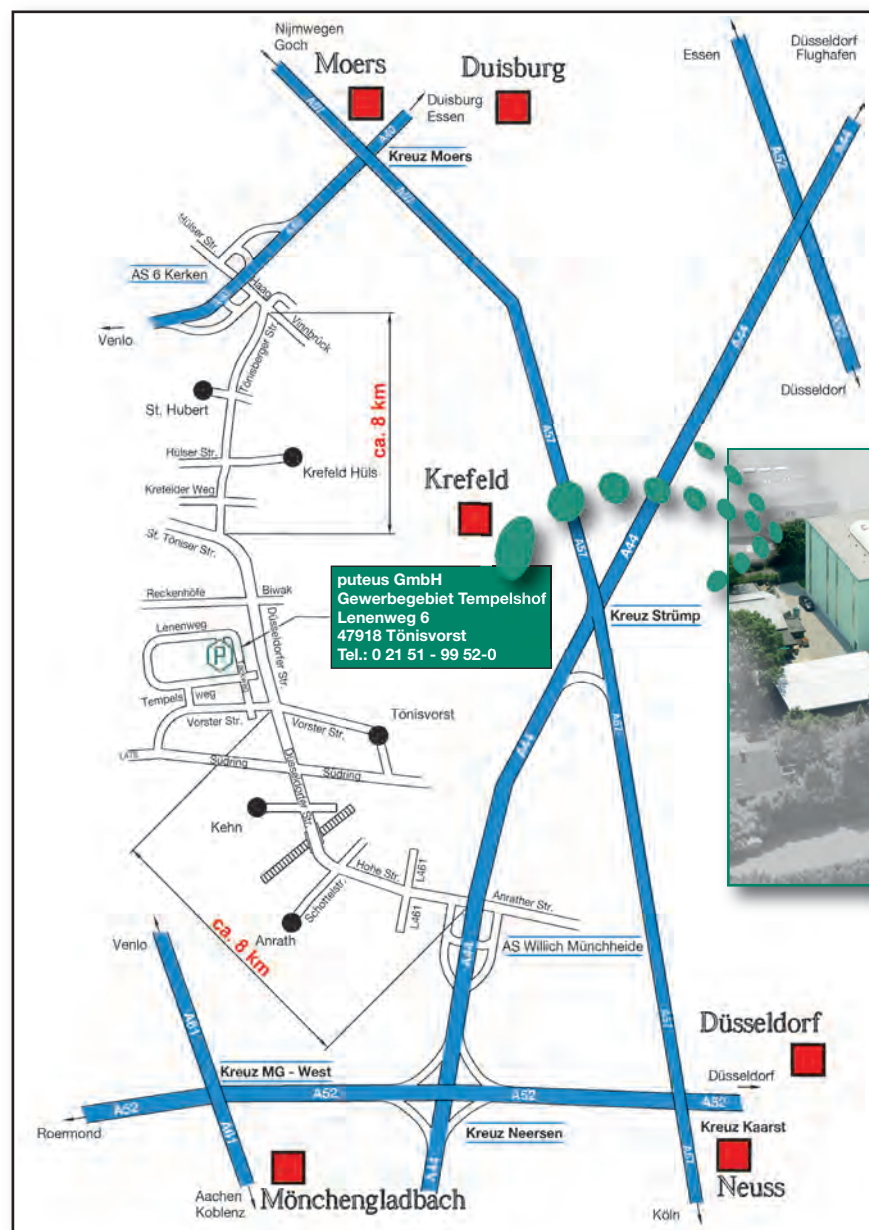

4 Raccords laiton + à fontes malléables

Où sommes nous situés? Comment nous contacter?

Téléphone: +49-(0) 2151-9952-0 • Fax: +49-(0)2151-9952-99 • e-mail: info@puteus.de



Distance Tönisvorst de l'aéroport

		
Düsseldorf		34 km
Weeze		66 km
Köln/Bonn		71 km
Dortmund		91 km

Contact:

Préfixe:

+49(0)2151...

Téléphone

Fax

E-Mail

Gestion

Hans de Gruyter
Gérant/Acheteur/Finances

9952-22

9952-25

h-degruyter@puteus.de

Peter de Gruyter
Gérant/Directeur Commercial

9952-42

9952-45

p-degruyter@puteus.de

Assistance de la direction

9952-42

9952-45

b-brender@puteus.de

Responsable service de ventes

9952-50

9952-55

verkauf@puteus.de

Service de vente allemand

9952-52

9952-55

verkauf@puteus.de

Service de vente export

9952-60

9952-55

export@puteus.de

Service clientèle et

9952-12

9952-15

vertrieb@puteus.de

traitement des commandes

Comptabilité

9952-22

9952-24

finanzen@puteus.de

Service de dédouanement

9952-23

9952-24

finanzen@puteus.de

puteus GmbH, une entreprise familiale depuis 1979. Fondée par les parents de l'actuel directeur général, **puteus GmbH** en tant que fabricants et distributeurs des produits de jardinage et d'arrosage, a connu au fil des années une croissance remarquable. Elle offre aujourd'hui en plus des produits de jardinage une vaste gamme de produits sanitaires et de chauffage.



Siège social de la société à Tönisvorst



L'entrepôt de grande hauteur

Grâce à une plate-forme permettant le stockage de 10.000 palettes dans un dépôt équipé d'étagères de plus de 16 m de haut, **puteus GmbH** est en capacité de livrer sa clientèle à court terme.

En plus de notre gamme standard de laitons décolletage et pièces moulées, nous mettons, dû à notre savoir-faire et à partir de nos différents sites de production à travers le monde, à la disposition de notre clientèle industrielle aussi des produits OEM (Original Equipment Manufacturer). Consistent des attentes du marché toujours exigeantes nous nous efforçons de fabriquer nos produits conformément aux diverses normes européennes, par exemple, DVGW pour l'Allemagne, les examens PA, KIWA, ACS ou SVGW.



Que votre commande soit palettisée ...



...ou plus tôt ensachettée ...



...nous fournissons individuellement et rapidement.

La société familiale **puteus GmbH** avec un effectifs de près de 250 employés s'est fixée pour objectifs flexibilité et rapidité afin de relever les défis que lui impose le marché. L'élargissement de nos champs de connaissance, l'optimisation des produits dans l'intérêt de notre clientèle, notre engagement ainsi que la soif du savoir, font de nous un partenaire solide et fiable.



Prêt à être expédié.

Ces sociétés font partie du groupe de Gruyter-Stach



► Schloesser Armaturen GmbH & Co. KG

Im Dohm 3 | D-57462 Olpe

Tel.: +49-27 61-607-0 | Fax: +49-27 61-607-10

E-Mail: info@schloesser-armaturen.de

TA Siegen | RDC 8076 | Nr-TVA DE 814 779 086 | SS Olpe

Gérants: Henning de Gruyter | Olaf Stach

Robinetterie d'arrêt d'eau

Robinets à boisseau

Robinets de raccordement

Robinetterie de chauffage · Compteur d'eau

Appareil de mesure et de control reconnu et certifié



► Heinrich Schulte GmbH & Co. KG

Grünlandweg 11 | D-58640 Iserlohn

Tel: +49-23 71-90 90-0 | Fax: +49-23 71-90 90-99

E-Mail: info@heinrichschulte.com

TA Iserlohn | RDC 2276

Nr-TVA DE 233 202 839 | SS Iserlohn

Gérants: Henning de Gruyter | Olaf Stach

Cœur d'activités: robinetterie sanitaire



► Heinrich Schulte GmbH & Co. KG

Giesestrasse 30 | D-58636 Iserlohn

Tel: +49-23 71-90 90-0 | Fax: +49-23 71-90 90-99

E-Mail: info@heinrichschulte.com

TA Iserlohn | RDC 2276

Nr-TVA DE 233 202 839 | SS Iserlohn

Gérants: Henning de Gruyter | Olaf Stach

Cœur d'activités: robinetterie sanitaire



4

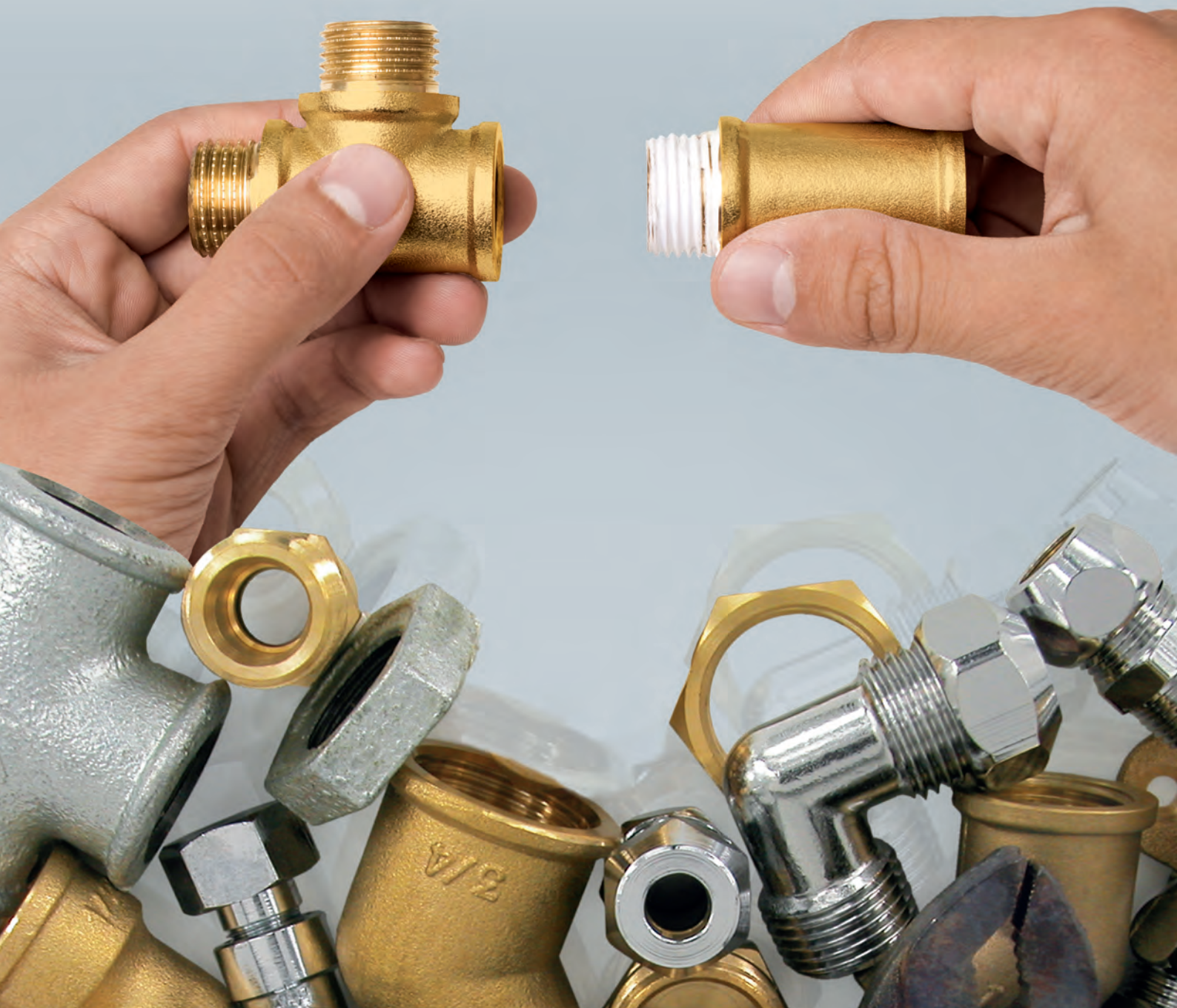

Sommaire

Raccords en laiton brut et chromé

Page 6



Raccords à fontes malléables

Page 29



Manchon/tube en acier galvanisé

Page 48

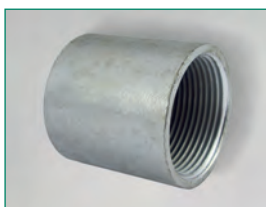

Manchon fileté

Page 50



Sommaire

Raccords pour compteur d'eau en laiton

Page 52



Raccords laiton pour tuyau PE

Page 57



Raccords plastiques pour tuyau PE

Page 60



Raccords laiton pour connecteur solaire

Page 63



Raccords laiton à visser

Matière principale conforme à la réglementation sur l'eau potable 50930-6, laiton matricé, filetage selon DIN EN ISO 228-1

Mamelon égal

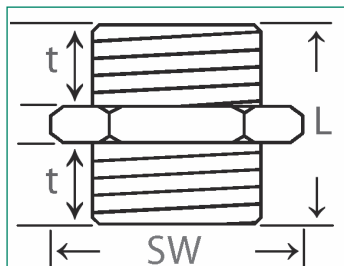
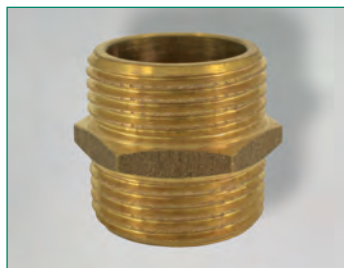

M/M, laiton matricé

No. réf.: brut	No. réf.: chromé	Dimension:	Long. de filetage: t	Long.: L	Eten- due clé: SW	U. E.:
34408 4	-	1/8"	7	18	10	50/2000
34409 1	-	1/4"	8	20	14	25/1000
34410 7	35410 6	3/8"	9	22	17	50/ 800
34411 4	35411 3	1/2"	10	24	21	50/ 500
34412 1	35412 0	3/4"	11	26	27	15/ 240
34413 8	-	1"	12	29	34	15/ 180
34414 5	-	1 1/4"	15,5	37	42	10/ 150
34415 2	-	1 1/2"	17	38	48	10/ 70
34416 9	-	2"	18	48	60	1/ 36
34417 6	-	2 1/2"	22	50	76	1/ 36
34418-10948	-	3"	25	56	93	2/ 32
34419 0	-	4"	25	64	125	1/ 12

Mamelon égal, réduit

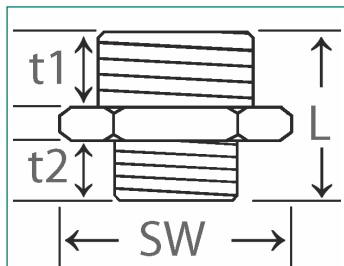

M/M, laiton matricé

No. réf.: brut	No. réf.: chromé	Dimension:	Longueur de filetage:		Long.: L	Eten- due clé: SW	U. E.:
			t1	t2			
34418 3	-	1/8" x 1/4"	9	8	21	17	50/1200
34428 2	-	1/8" x 3/8"	10	9	23	17	50/ 700
34420 6	-	1/4" x 3/8"	10	9	23	17	50/ 700
34429 9	-	1/4" x 1/2"	10	9	23	21	25/ 500
34421 3	35421 2	3/8" x 1/2"	10	9	23	21	25/ 600
34427 5	35427 4	3/8" x 3/4"	10	9	24	27	25/ 500
34422 0	35422 9	1/2" x 3/4"	10,5	10,5	26	27	25/ 300
34877 8	-	1/2" x 1"	12	10,5	28	34	25/ 200
34423 7	-	3/4" x 1"	12	11	28	34	10/ 150
34870 9	-	3/4" x 1 1/4"	15	10	35	42	10/ 150
34424 4	-	1" x 1 1/4"	14	12	32	42	10/ 100
34871 6	-	1" x 1 1/2"	18	13	39	50	10/ 70
34425 1	-	1 1/4" x 1 1/2"	18	14	38	48	10/ 80
34426 8	-	1 1/2" x 2"	18	14	44	60	1/ 48
34872 3	-	2" x 2 1/2"	22	22	54	80	1/ 54
34873 0	-	2" x 3"	20	22	52	89	1/ 18
34874 7	-	2 1/2" x 3"	30	27	67	89	1/ 30
34428-10948	-	3" x 4"	25	25	50	-	2/ 12

Mamelon, réduit

M/F, filetage femelle à joint plat, avec joint NBR, laiton matricé

No. réf.: brut	No. réf.: chromé	Dimension:	Longueur de filetage:		Long.: L	Eten- due clé: SW	U. E.:
			t1	t2			
34430 5	-	1/4" x 3/8"	11	10	24	17	50/1000
34431 2	-	3/8" x 1/2"	12	10	25	21	20/ 400
34432 9	35432 8	1/2" x 3/4"	10,5	11	25	27	15/ 300
34433 6	-	3/4" x 1"	12	11	26	33	15/ 150
34434 3	-	1" x 1 1/4"	14	12	30	41	10/ 200
34435 0	-	1 1/4" x 1 1/2"	18	17	43	47	10/ 100
34436 7	-	1 1/2" x 2"	20	19	46	60	1/ 60

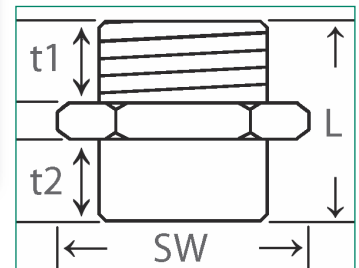

Mamelon, réduit

M/F, filetage femelle à joint plat, avec joint NBR, laiton matricé

No. réf.: brut	No. réf.: chromé	Dimension:	Longueur de filetage:		Long.: L	Eten- due clé: SW	U. E.:
			t1	t2			
34440 4	-	1/4" x 3/8"	9	10	22	21	50/500
34441 1	35441 0	3/8" x 1/2"	11	10	25	25	20/300
34442 8	35442 7	1/2" x 3/4"	10	10	23	29,7	20/300
34443 5	-	3/4" x 1"	11	11	26	36	15/ 150
34444 2	-	1" x 1 1/4"	12	12	29	45	10/ 100
34445 9	-	1 1/4" x 1 1/2"	14	20	38	55	10/ 70
34446 6	-	1 1/2" x 2"	18	21	43	70	10/ 60

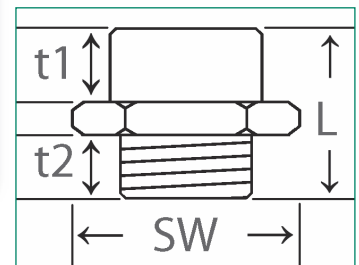

Manchon égal

F/F, laiton matricé

No. réf.: brut	No. réf.: chromé	Dimension:	Longueur:		U. E.:
			L	Ø d1	
34468 8	35468 7	1/8"	16	13,8	50/1000
34469 5	35469 4	1/4"	18	18	50/ 900
34460 2	35460 1	3/8"	24	23	20/ 400
34461 9	35461 8	1/2"	25,5	26,8	15/ 300
34462 6	35462 5	3/4"	29	34	10/ 200
34463 2	-	1"	30,5	41	10/ 100
34464 0	-	1 1/4"	36	51	10/ 80
34465 7	-	1 1/2"	40,1	58	5/ 60
34466 4	-	2"	43	69	5/ 50

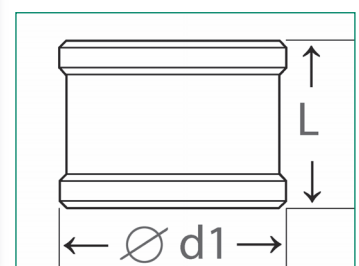
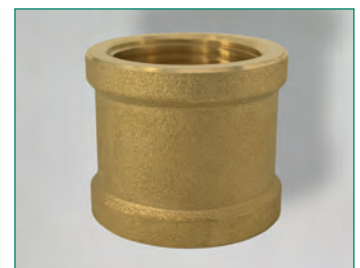

Manchon égal, réduit

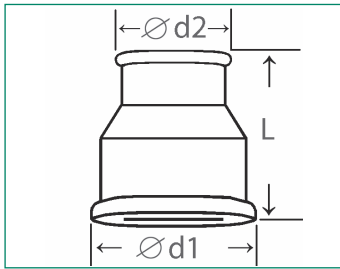
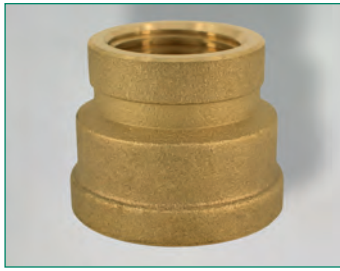

F/F, laiton matricé

No. réf.:	No. réf.:	Dimension:	Long.:			U. E.:
brut	chromé		L	Ø d1	Ø d2	
34470 1	35470 0	1/4" x 3/8"	23	23	18	25/ 450
34478 7	35478 6	3/8" x 1/2"	27	27	23	20/300
34472 5	35472 4	1/2" x 3/4"	27	34	27	10/ 200
34479 4	35479 3	1/2" x 1"	40	41,5	27,5	10/ 100
34473 2	35473 1	3/4" x 1"	37,5	41,5	34	10/ 100
34477 0	-	3/4" x 1 1/4"	40	51	34	10/ 120
34474 9	35474 8	1" x 1 1/4"	43	51	41,5	10/ 80

Manchon égal, hexagonal

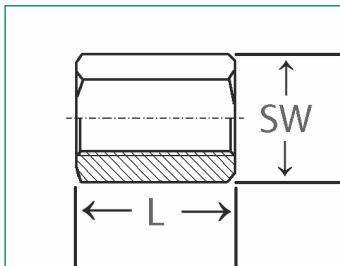

F/F, laiton matricé

No. réf.:	No. réf.:	Dimension:	Long. de filetage:	Long.:	Etendue clé:	U. E.:
brut	nickelé			L	SW	
-	S-467	1/8"	15	15	13	100/2500
-	S-468	1/4"	22	22	17	50/1000
-	S-699	3/8"	22	22	22	25/ 600
-	S-469	1/2"	26	26	27	25/ 350
-	S-769	3/4"	34	34	32	25/ 200

Bouchon

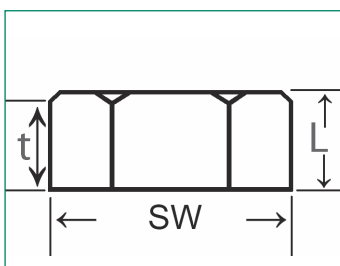

Hexagonal, laiton matricé

No. réf.:	No. réf.:	Dimension:	Long. de filetage:	Long.:	Etendue clé:	U. E.:
brut	nickelé		t	L	SW	
34488 8	-	1/8"	8	10	12,9	100/2400
34489 3	-	1/4"	8	10	15,9	50/ 1500
34480 0	35480 9	3/8"	8	10,5	18,5	50/ 1200
34481 7	35481 6	1/2"	9	12	23	50/ 700
34482 4	35482 3	3/4"	12	14	29	50/ 400
34483 1	35483 0	1"	12,5	15	38	25/ 200
34484 8	35484 7	1 1/4"	14	17	46	25/ 150
34485 5	-	1 1/2"	16	19,5	53	10/ 150
34486 2	-	2"	17	19,5	64	10/ 90

Réduction pans, réduit

M/F, laiton matricé, 6 pans

No. réf.: brut	No. réf.: chromé	Dimension: M x F	Longueur de filetage:		Long.: L	Etend. clé: SW	U. E.:
			M	F			
34449 7	-	1/4" x 1/8"	7	11	11	14	100/2000
34458 9	-	3/8" x 1/8"	10	15	15	17	50/1000
34450 3	35450 2	3/8" x 1/4"	10	15	15	17	100/1200
34451 0	35451 9	1/2" x 3/8"	12	16	16	21	25/ 600
S-3761	-	1/2" x 3/8"	12	18	18	24	50/ 500
34459 6	-	1/2" x 1/4"	12	16	16	21	25/ 600
S-3760	-	1/2" x 1/4"	12	18	18	24	50/ 400
34457 2	35457 1	3/4" x 3/8"	13	19	19	27	25/ 300
34452 7	35452 6	3/4" x 1/2"	13	18	18	27	25/ 500
34683 5	-	1" x 3/8"	14	14	21	34	10/ 150
34447 3	35447 2	1" x 1/2"	14	14	22	34	25/ 150
34453 4	35453 3	1" x 3/4"	13	19	19	34	25/ 250
34684 2	-	1 1/4" x 3/4"	20	16	31	44	10/ 80
34454 1	-	1 1/4" x 1"	15	22	22	42	10/ 150
34685 9	-	1 1/2" x 3/4"	16	19	25	50	10/ 120
34686 6	-	1 1/2" x 1"	16	18	25	50	-/ 80
34455 8	-	1 1/2" x 1 1/4"	13	23	23	50	10/ 160
34687 3	-	2" x 1"	17	20	26,5	60	-/ 40
34448 0	-	2" x 1 1/4"	17	18	26,5	60	10/ 50
34456 5	-	2" x 1 1/2"	18	26,5	26,5	60	5/ 50
34438 1	-	2 1/2" x 2"	22	32	32	78	1/ 44
34688 0	-	3" x 2"	23	26,5	36	90	1/ 36
34439 8	-	3" x 2 1/2"	23	36	36	93	1/ 36

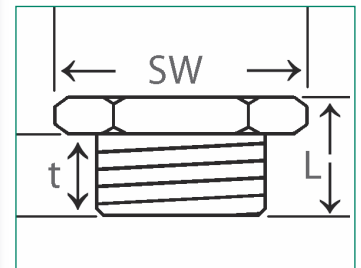
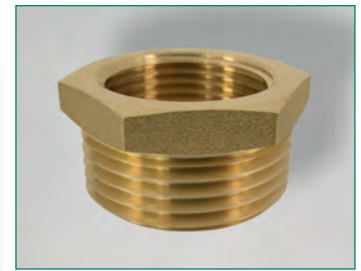

Bouchon mâle

Hexagonal, laiton matricé

No. réf.: brut	No. réf.: chromé	Dim.:	Long. de	Long.:	Etendue	U. E.:
			filetage: t			
34001 7	-	1/8"	7	12	13	100/1300
34002 4	-	1/4"	7	12	14	100/1500
34003 1	-	3/8"	9	15	17	50/1250
34004 8	-	1/2"	9	15	21	50/1200
34005 5	-	3/4"	11	18,5	27	25/ 300
34006 2	-	1"	12	20	34	25/ 150

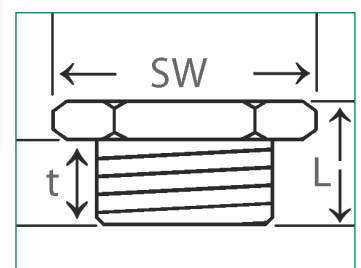
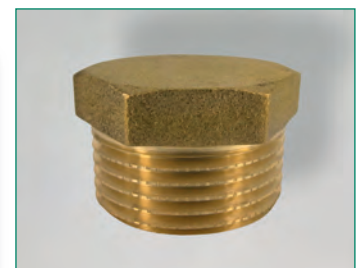

Bouchon mâle à collerette

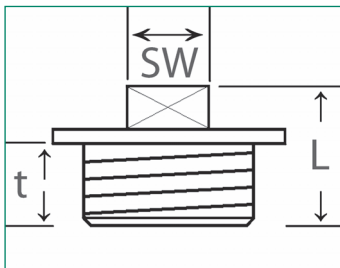

Avec carré de la clé, laiton matricé

No. réf.:	No. réf.:	Dim.:	Long. de filetage:	Long.:	Etendue clé:	U. E.:
brut	chromé		t	L	SW	
34490 9	35490 8	3/8"	8	15,5	12	50/800
34491 6	35491 5	1/2"	8,5	17,5	12	50/600
34492 3	35492 2	3/4"	8,5	17,5	14	20/400
34493 0	35493 9	1"	13	22,5	17	25/200
34494 7	-	1 1/4"	13	23	19	10/ 150
34495 4	-	1 1/2"	13	26	22	10/ 100
34496 1	-	2"	14	28	24	10/ 70

Té égal

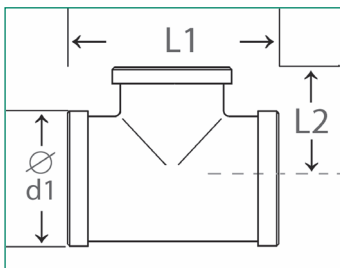

Femelle, laiton matricé

No. réf.:	No. réf.:	Dim.:	Long. de filetage:	Longueur:			U. E.:
brut	chromé		t	L1	L2	Ø d1	
S-1821	-	1/8"	9,5	31	15,75	14,5	10/120
34609 5	-	1/4"	13	35	16,5	21	25/250
34600 2	35600 1	3/8"	12	48	24,5	21	10/180
34601 9	35601 8	1/2"	13	51	27,25	28,5	10/100
34602 6	35602 5	3/4"	14	61	30,4	30,7	10/ 80
34603 3	35603 2	1"	18	75	34,5	40	5/ 50
34604 0	-	1 1/4"	19	89	44	50	5/ 30
34605 7	-	1 1/2"	21	95	47	58	1/ 30
34606 4	-	2"	20	101	50,5	69	1/ 16

Té égal, réduit

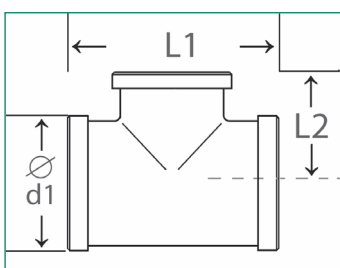

Femelle, laiton matricé

No. réf.:	No. réf.:	Dimension:	Long. de filetage:	Longueur:			U. E.:
brut	chromé		t	L1	L2	Ø d1	
34671 2	-	1/2" x 3/8" x 1/2"	13	44	22	28,5	25/180
34672 9	-	3/4" x 1/2" x 3/4"	16	53,5	27,4	33,2	10/100
34673 6	-	1" x 3/4" x 1"	18	68	32	40	10/ 70
34678 1	-	3/4" x 3/4" x 1/2"	15	59	29,4	33,2	10/ 80

Contre-écrou

Hexagonal, laiton matricé

No. réf.:	No. réf.:	Dimension:	Longueur:	Etendue clé:	U. E.:
brut	chromé		L1		
34613 2	-	1/8"	4,5	14	100/3200
34614 9	-	1/4"	5	17	100/3200
34615 6	-	3/8"	5	25	-/ 1100
34615-SW19 6	-	3/8"	5	19	-/-
52075 4	-	1/2"	5	27	-/ 1100
34616 3	-	3/4"	6	32	50/ 800
34617 0	-	1"	8	38	-/ 500
34610 1	-	1 1/4"	7	50	50/ 500
34619 4	-	1 1/2"	7	56	50/ 400

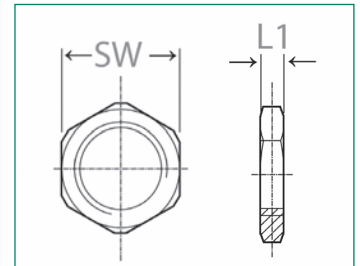
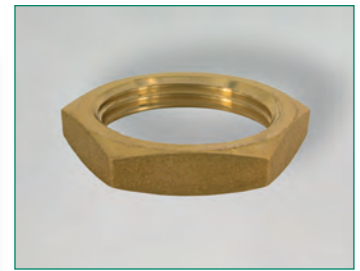

Femelle, laiton matricé

No. réf.:	No. réf.:	Dimension:	Long. de filetage:	Longueur:		U. E.:
brut	chromé			L	Ø d1	
S-1699	-	1/8"	10	15	14	25/300
34629 3	-	1/4"	10	18,5	21	50/400
34620 0	35620 9	3/8"	11	21,5	23	10/ 200
34621 7	35621 6	1/2"	13	25,25	27,5	25/ 100
34622 4	35622 3	3/4"	16	28,75	35,5	10/ 120
34623 1	35623 0	1"	18	33,5	41	10/ 70
34624 8	-	1 1/4"	19	46,5	51	5/ 50
34625 5	-	1 1/2"	21	57	58	5/ 30
34626 2	-	2"	23	58,5	71	1/ 20

Coude égal (90°)

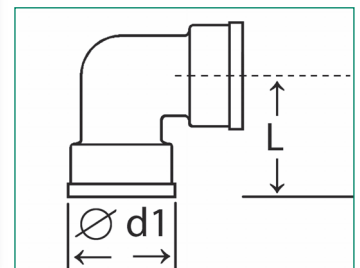

M/F, laiton matricé

No. réf.:	No. réf.:	Dim.:	Longueur de filetage:		Longueur:				U. E.:
			M t1	F t2	L1	L2	Ø d1	Ø d2	
34649 1	-	1/4"	9	9	25	34,5	18	21	50/300
34640 8	35640 7	3/8"	10	11	25,75	29,25	22,5	23,5	25/ 250
34641 5	35641 4	1/2"	11	13	30,35	30,75	25,5	27,5	10/ 120
34642 2	35642 1	3/4"	14	16	38,5	38,5	32	34	10/ 100
34643 9	35643 8	1"	15	19	44	44	38	40	10/ 60
34644 6	-	1 1/4"	18	19	53	57	47	50	5/ 40
34645 3	-	1 1/2"	21	21	57	62	53	58	5/ 30
34646 0	-	2"	22	23	70	76	66	70	1/ 16
34648 4	-	3"	27	27	95	95	100	100	-/-

Coude (90°)

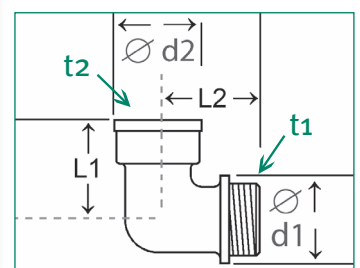

Coude égal (90°)

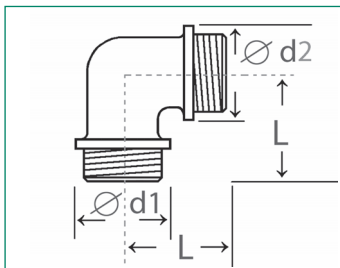

M/M, laiton matricé

No. réf.: brut	No. réf.: chromé	Dimension:	Long. de filetage:	Longueur:		U. E.:
				L	Ø d1	
34650 7	35650 6	3/8"	10	30	22,5	25/250
34651 4	35651 3	1/2"	10,5	30,75	26,5	25/150
34652 1	35652 0	3/4"	14	38,5	32	10/100
34653 8	-	1"	15	43	38	10/ 70

Coude (45°)

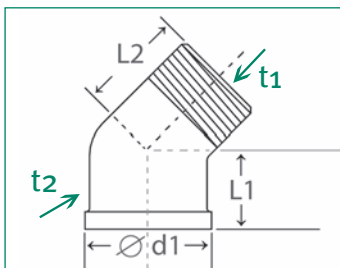

M/F, laiton matricé

No. réf.: brut	No. réf.: chromé	Dim.:	Longueur de filetage:		Longueur:			U. E.:
			M t1	F t2	L1	L2	Ø d1	
34770 2	-	3/8"	10	12	20	22	26	25/250
34771 9	-	1/2"	12	14	22	25,5	28	25/240
34772 6	-	3/4"	12	14	25	32	35	10/120
34773 3	-	1"	15	18	26,5	32	41	-/ 70
34778 8	-	3"	29,5	27	60	60	100	1/ 6

Coude égal (45°)

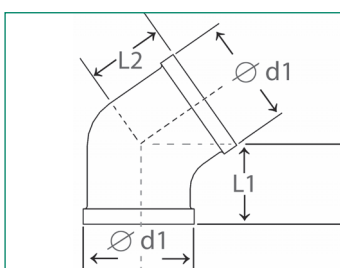

Femelle, laiton matricé

No. réf.: brut	No. réf.: chromé	Dim.:	Long. de filetage:	Longueur:		Ø d1	U. E.:
				L1	L2		
34780 0	-	3/8"	12	20	20	26	-/-
34781 7	-	1/2"	14	22	22	28	-/200
34782 5	-	3/4"	14	25	25	35	10/120

Coude applique murale (90°)

Femelle, laiton matricé

No. réf.:	No. réf.:	Dim.:	Long. de filetage:	Longueur:		Ø d1	U. E.:
				L1	L2		
brut	chromé						
34791 7	-	1/2"	11	22	19	26	10/160

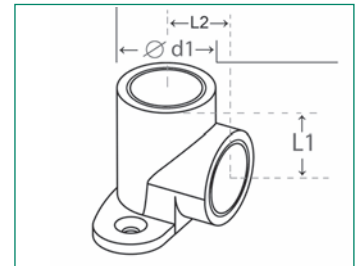

Coude applique murale (90°)

Femelle, laiton matricé

No. réf.:	No. réf.:	Dim.:	Long. de filetage:	Longueur:		Ø d1	U. E.:
				L1	L2		
brut	chromé						
34792 4	-	3/4"	12	23,7	25,5	31,5	10/100

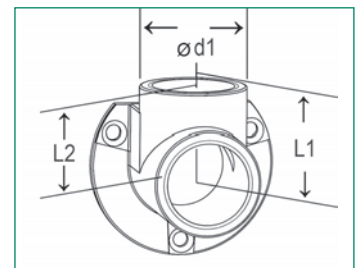

Disque mural (90°)

Femelle, laiton matricé, passage horizontal

No. réf.:	No. réf.:	Dim.:	Long. de filetage:	Longueur:		Etendue clé:	U. E.:
				L	Ø		
brut	chromé						
S-4106	-	G1/2"		32	49	26	-/180

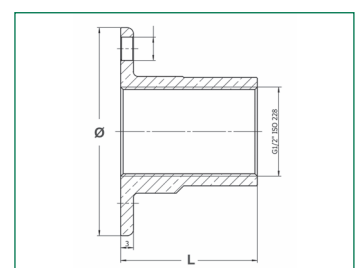

Croix égal

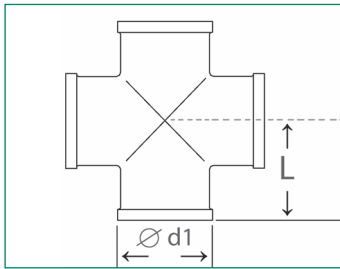

Femelle, laiton matricé

No. réf.:	No. réf.:	Dimension:	Long. de filetage:	Long.:		U. E.:
brut	chromé			L	Ø d1	
34801 3	-	1/2"	15	28,5	24	10/120
34803 7	-	1"	18	37,5	38	

Nez y fileté

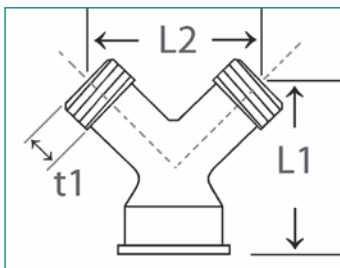

Diamètre nominal 1/2", 2 sorties mâle, 1 départ femelle, sans joint

No. réf.:	No. réf.:	Dimension:	Long. de filetage:	Longueur:		U. E.:
brut	chromé	M/F	t1	L1	L2	
34992 8	35992 7	3/4"	9	36	37	10/150

Té avec écrou

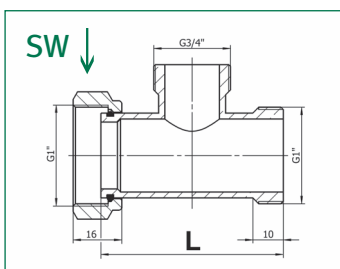

Laiton brut, F x M x M, anneau de retenue d'acier spécial

No. réf.:	Dimension:	Longueur de filetage:	Longueur:	Eten. clé:	U. E.:
	F x M (1) x M (2)	t1 F/t2 M	L	SW	
S-3412	G1" x G3/4" x G1"	16/10	60	37	

Travesée de closion coude

Y compris contre-écrou et joint en NBR

No. réf.:	Dimension:	Diamètre nominal douille:	Etendue clé:	U. E.:
S-385-11463-N	F 1" x M 1"	25 mm	38	5/40
Joint de rechange:				
S-385-Dichtung	34 x 50 x 3 mm			-/-
S-385-Körper	corps unique, M 1"	25 mm		5/40
S-385-Mutter	F 1", Ø55 x 10,5 mm		38	

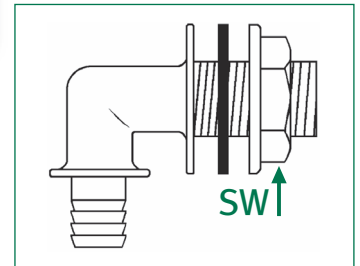
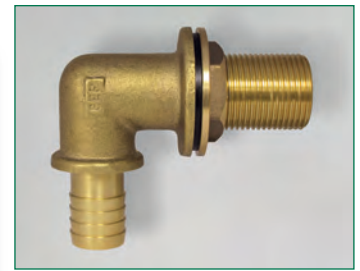

Travesée de closion coude (modèle de marché)

Y compris contre-écrou et joint en NBR

No. réf.:	Dimension:	Diamètre nominal douille:	Etendue clé SW:	U. E.:
S-3213	F 1" x M 1"	25 mm	37	5/40
Joint de rechange:				
S-3222-1/2-D	33 x 29 x Ø11 mm			

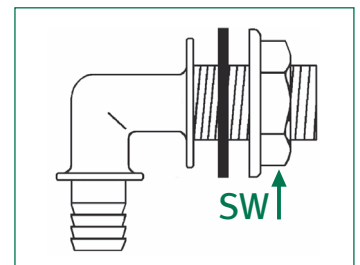

Raccord de fixation en laiton

Joint noir SBR, en garniture textile

No. réf.:	Dimension:	Longueur L:	H:	U. E.:
S-3222-1/2	22 mm x G 1/2"	52,5 mm	44	/90

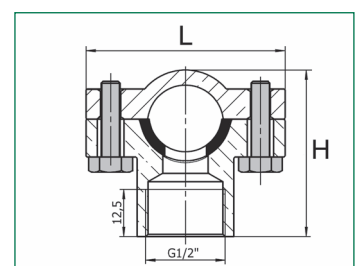
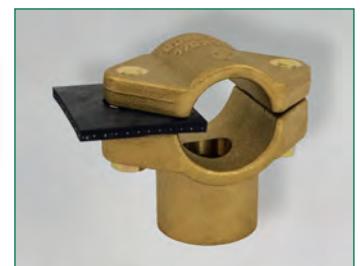

Excentration 12,5 mm en laiton



Nickelé, déchargement 12,5 mm, 3/4" M x 1/2" M, etendue clé 16, sans rosace

No. réf.: brut	No. réf.: chromé	Dimension:	Long. de filetage:		Long.: L	Eten. clé:	U. E.:
			t1	t2			
-	35610 0	3/4" M x 1/2" M	16	19	51	16	25/200

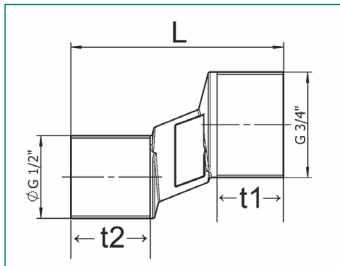

Bouchon avec vis à fente



Laiton brut, vis à fente chromé

No. réf.:	No. réf.:	Dimension:	Long. de filetage:	Long.: L	Eten. clé: SW	U. E.:
34618 7	-	3/8"	10	20	9	25/1000
34611 8	-	1/2"	11	21	9	50/ 500
34612 5	-	3/4"	14	26	12	25/ 500

Accessoires: Bonnet de protection en plastique

34611-Kappe		universal				500/10000
-------------	--	-----------	--	--	--	-----------

Bouchon en laiton brut avec vis à fente chromé et bonnet de protection en plastique

34618-11325		3/8"	10	20	9	25/1000
34611-11325		1/2"	11	21	9	25/ 800
34612-11325		3/4"	14	26	12	25/ 500

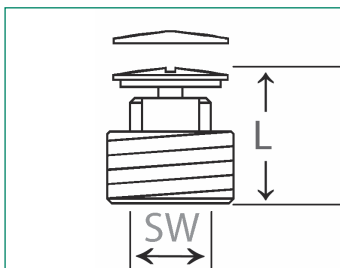

Raccords cônes en laiton à sertir pour tube en cuivre

Avis technique d'après DIN 50960-6, plage de température maxi 90°C, plage de pression maxi. 10 bar.

Remarque: ces raccords sont confectionnés que pour un usage unique

Té

Té avec longue rallonge et deux raccords cônes en laiton à sertir avec compensation de la longueur, chromé

No. réf.:	Dimension:	Départ:	U. E.:
52267 3	3/8"	3/8" x 10 mm	25/100

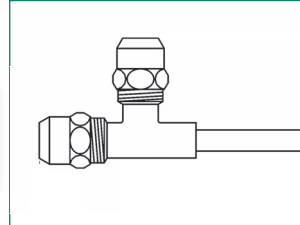

Té

Té avec écrou mobil et deux raccords cônes en laiton à sertir avec compensation de la longueur, chromé

No. réf.:	Dimension:	Départ:	U. E.:
52267-3/8"	3/8"	3/8" x 10 mm	25/150

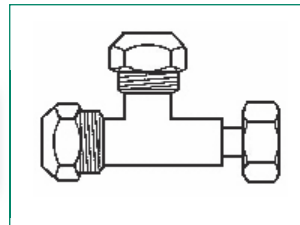

Té

Té F/M avec un raccord cône en laiton à sertir, chromé

No. réf.:	Dimension:	Départ:	U. E.:
52463 9	1/2" x 1/2"	3/8" x 10 mm	10/200
52464 6	1/2" x 1/2"	1/2" x 12 mm	10/200

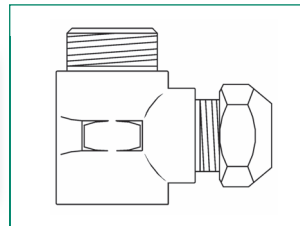

Té

Té avec trois raccords cônes en laiton à sertir, chromé

No. réf.:	Dimension:	U. E.:
52470 7	3/8" x 8 mm	10/200
52471 4	3/8" x 10 mm	10/200
52472 1	1/2" x 12 mm	10/160

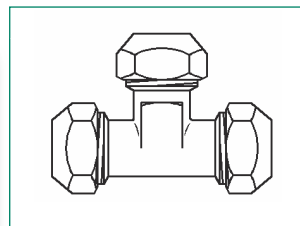

Raccord cône en laiton à sertir, en vrac

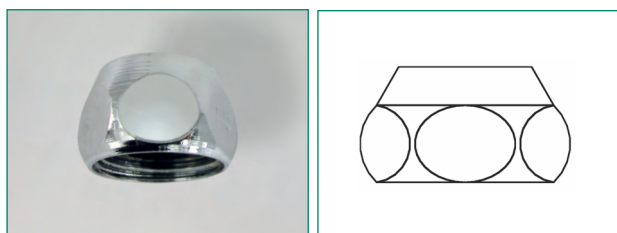

Raccord cône en laiton à sertir **sans** compensation de la longueur, chromé

Notre référence:	Dimension:	U. E.:
52450 9	3/8" x 8 mm	25/1000
52451 6	3/8" x 10 mm	25/1000
52452 3	3/8" x 12 mm	25/1000
52450-1/2"	1/2" x 8 mm	25/1000
52451-1/2"	1/2" x 10 mm	25/1000
52452-1/2"	1/2" x 12 mm	25/1000

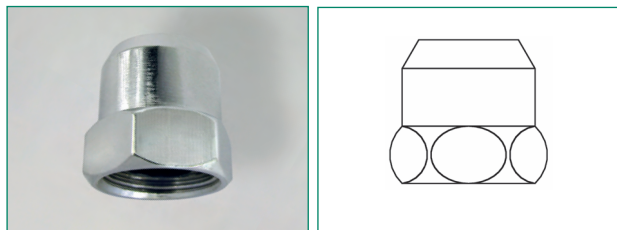

Raccord cône en laiton à sertir **avec** compensation de la longueur, chromé

Notre référence:	Dimension:	U. E.:
52451-lang	3/8" x 10 mm	150/750

Raccord cône en laiton à sertir, simple

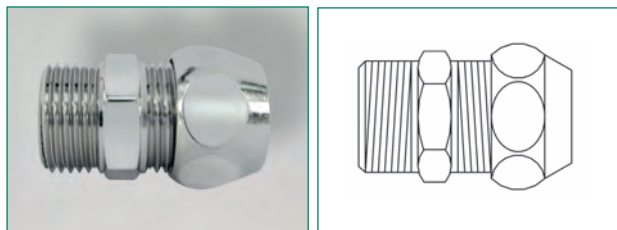

Raccord monté sur mamelon, chromé

Notre référence:	Dimension:	U. E.:
52494 3	3/8" x 3/8" x 8 mm	25/250
52495 0	3/8" x 3/8" x 10 mm	25/250
52497 4	1/2" x 1/2" x 10 mm	25/200
52496 7	1/2" x 1/2" x 12 mm	25/200

Raccord cône en laiton à sertir, simple

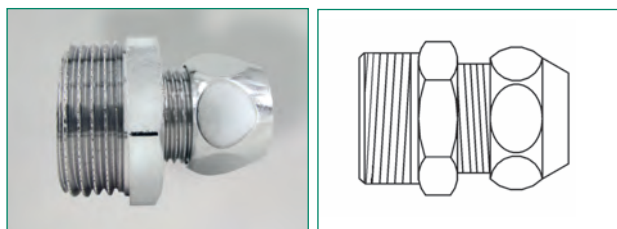

Raccord monté sur mamelon réduit, chromé

Notre référence:	Dimension:	U. E.:
52498 1	3/4" x 3/8" x 10 mm	25/-

Raccord cône en laiton à sertir, égal

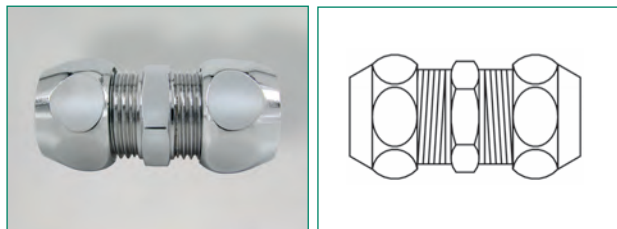

Chromé

Notre référence:	Dimension:	U. E.:
52490 5	3/8" x 3/8" x 8 mm	25/250
52491 2	3/8" x 3/8" x 10 mm	25/250
52491-12 mm	3/8" x 3/8" x 12 mm	25/250
52492 9	1/2" x 1/2" x 12 mm	25/250

Raccord cône en laiton à sertir, égal

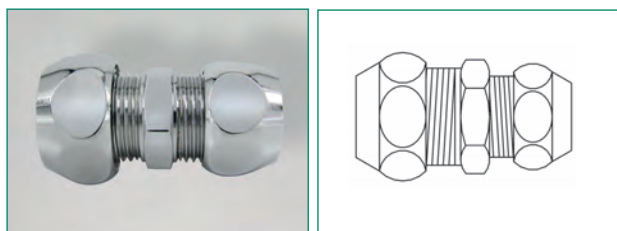

Réduit, chromé

No. réf.:	Dimension:	U. E.:
52493 6	3/8" x 10 mm x 3/8" x 8 mm	25/400
52499 8	1/2" x 12 mm x 3/8" x 10 mm	50/700

Raccord cône en laiton à sertir

Raccord monté sur mamelon femelle, chromé

Notre référence:	Dimension:	U. E.:
52495-IG	3/8" x 3/8" x 10 mm	50/500
52499-IG	1/2" x 3/8" x 10 mm	25/300

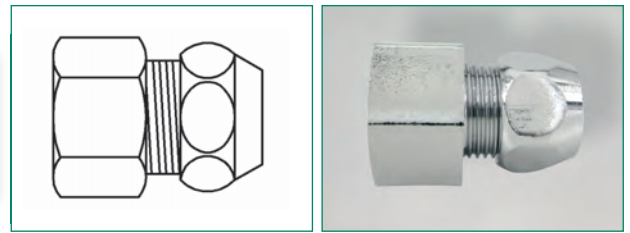

Coude avec raccord cône en laiton à sertir

Coude M/M avec raccord cône en laiton à sertir

Notre référence:	Dimension:	U. E.:
52486 8	3/8" x 3/8" x 10 mm	25/300
52486-1/2"	1/2" x 1/2" x 10 mm	10/250
52487 5	1/2" x 1/2" x 12 mm	25/150

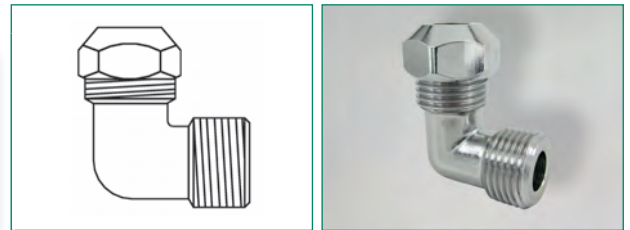

Coude avec raccord cône en laiton à sertir

Coude M/M avec deux raccords cônes en laiton à sertir

Notre référence:	Dimension:	U. E.:
52480 6	3/8" x 3/8" x 8 mm	25/400
52481 3	3/8" x 3/8" x 10 mm	25/400
52487-11001	1/2" x 1/2" x 12 mm	25/-



Coude avec raccord cône en laiton à sertir

Coude F/M avec un raccord cône en laiton à sertir

Notre référence:	Dimension:	U. E.:
52483 7	1/2" x 3/8" x 10 mm	10/150



Coude avec raccord cône en laiton à sertir

Coude avec raccord cône en laiton à sertir et écrou mobil

Notre référence:	Dimension:	U. E.:
52489 9	3/8" F x 3/8" x 10 mm	10/250

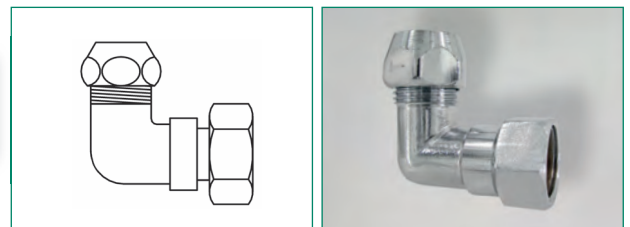

Coude applique murale

Coude applique murale F/M sans raccord cône en laiton à sertir, chromé

Notre référence:	Dimension:	U. E.:
52466 0	1/2" x 3/8" x 12,5 mm	10/120
52467 7	1/2" x 1/2" x 12,5 mm	15/180

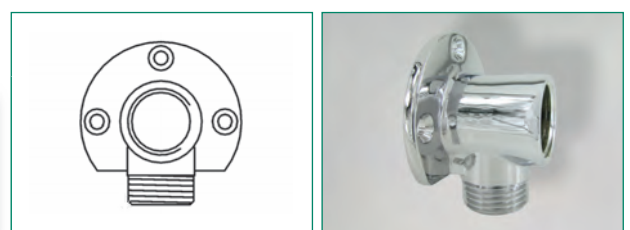

Coude applique murale



Coude applique murale F/M avec raccord cône en laiton à sertir, chromé

Notre référence:	Dimension:	U. E.:
52461 5	1/2" F x 3/8" x 10 mm	10/100
52462 2	1/2" F x 1/2" x 12 mm	10/150

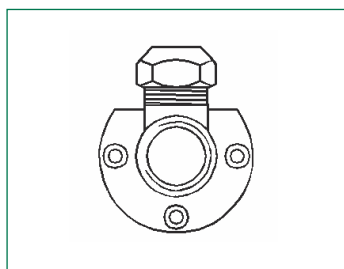

Accessoires pour raccord cône en laiton à sertir



Anneaux à sertir pour raccord cône en laiton. Idéal pour les articles de référence 524XX, chromé

Notre référence:	Dimension:	U. E.:
52455 4	3/8" x 8 mm	1000/15000
52456 1	3/8" x 10 mm	1000/15000

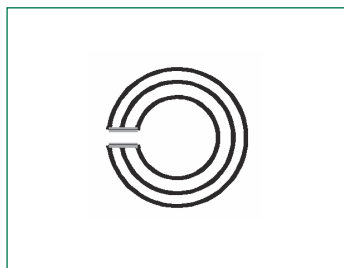

Coude applique murale



Coude applique murale en laiton brut avec raccord cône en laiton à sertir

Notre référence:	Dimension:	U. E.:
34881 5	1/2" x 1/2" x 16 mm	25/150

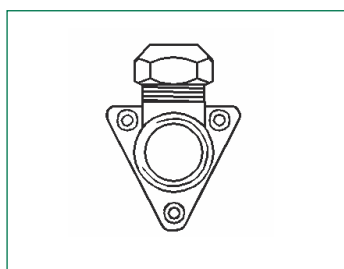

Boîte murale

Boîte murale simple avec raccord adaptateur Euro, F/M, boîtier PP avec talc, raccord laiton, vis acier inox

Notre référence:	Dimension:	Longueur:		U. E.:
		L	H	
S-2828	1/2" x 3/4"	95	63	-/72
Joint de rechange				
S-2828-Dichtung	Ø12 x Ø37 x 25,5 mm			50/450

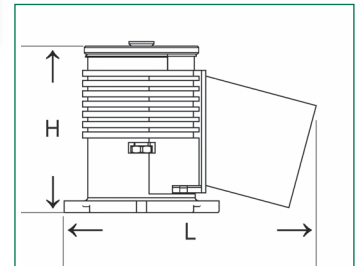

Boîte murale

Boîte murale double avec raccord adaptateur Euro, F/M, boîtier PP avec talc, raccord laiton, vis acier inox

Notre référence:	Dimension:	Longueur:		U. E.:
		L	H	
S-2829	1/2" x 3/4"	132	40,5	-/54

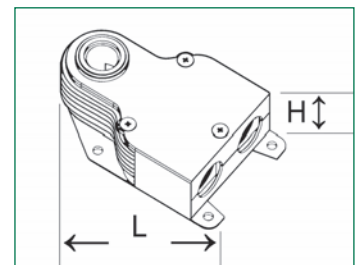

Ressort à flexion pour tuyau composite, acier galvanisé

No. réf.:	Dimension:	Longueur:		U. E.:
	Ø intérieur/extérieur	L	H	
S-2928-16	16,7 / 20,85	500		1/40
S-2928-20	20,6 / 24,6	500		1/34

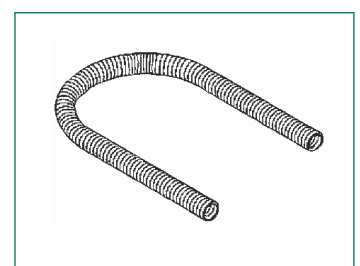

Raccord d'adaptation

En laiton, chromé

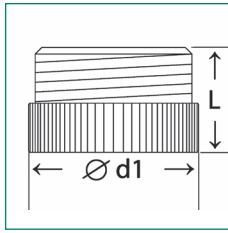

No. réf.:	Dimension:	Longueur de filetage:		Long.: L	Ø d1	U. E.:
		F	M			
35630 8	M 22/1" F x 1/2" M	5,5	8,5	16	24	50/1000
35631 5	M 22/1" F x 3/4" M	6	9,5	16	26	50/ 500

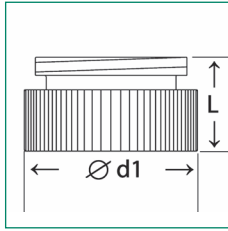

No. réf.:	Dimension:	Longueur de filetage:		Long.: L	Ø d1	U. E.:
		M	F			
35632 2	M 22/1" M x 1/2" F	2,5	7,5	13	24	50/1000
35633 9	M 22/1" M x 3/4" F	6,5	8,5	16,5	29	50/ 700

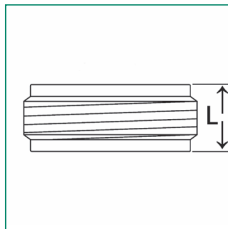

No. réf.:	Dimension:	Long.: L	U. E.:
35634 6	M 22/1" F x 3/4" M x 1/2" F	10	50/2000

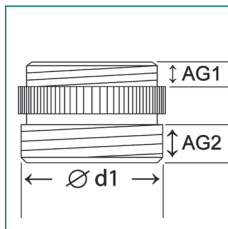

No. réf.:	Dimension:	Longueur de filetage:		Long.: L	Ø d1	U. E.:
		AG1	AG2			
35635 3	M 24/1" M x 3/4 M	4,5	7	18,5	27	50/400

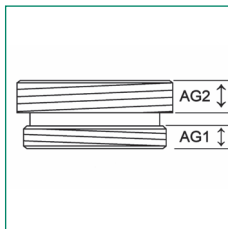

No. réf.:	Dimension:	Longueur de filetage:		Long.: L	U. E.:
		AG1	AG2		
avec joint 35636 0	M 24/1" M x M22/1 M	4	3,5	9,5	50/1000

Joints

Notre référence:	au notre réf.:	Dimension:	Notre référence:	au notre réf.:	Dimension:
35630/31-Dichtung	35630/31	21 x 15 x 1,5 mm	35633/38/39-Dichtung	35633/38/39	24 x 16 x 2,5 mm
35632-Dichtung	35632	18,5 x 15 x 2 mm	35636-Dichtung	35636	21 x 15 x 2,5 mm
35635-Dichtung	35635	22 x 17 x 1,5 mm			

Raccord avec joint, en laiton, chromé

Notre référence:	Dimension:	Longueur de filetage:		Longueur:		U. E.:
		M	F	L	Ø d1	
35638 4	1/2" M x 3/4" F	10	9,5	20	29	50/600

Raccord d'adaptation

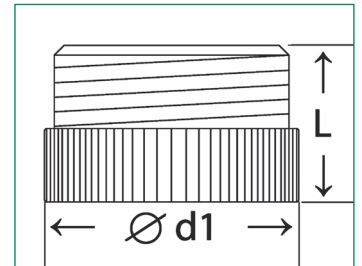
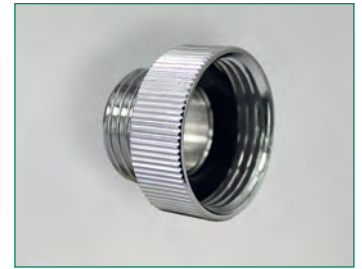

Raccord hexagonal avec joint, en laiton, chromé

Notre référence:	Dimension:	Longueur de filetage:		Longueur:		U. E.:
		M	F	L	Ø d1	
35639 1	1" F x 3/4" M	10	10	22	38	25/ 250
35432-40748	1/2" F x 3/4" M	8	8	17	26	50/800

Raccord d'adaptation

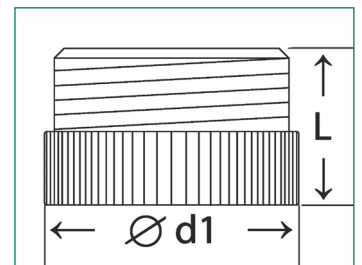
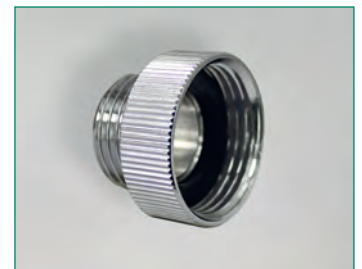

Fourchette filetage

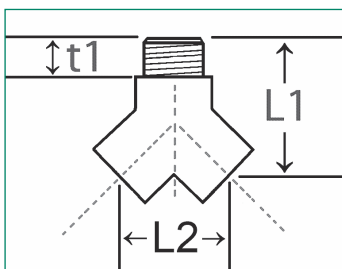

En laiton, poli chromé, 2 x F, 1 x M

No. réf.: brut	No. réf.: chromé	Dim.:	Long. de filetage:	Longueur:		U. E.:
			t1	L1	L2	
-	35991 0	1/2"	12	42	32	10/120

Té en laiton

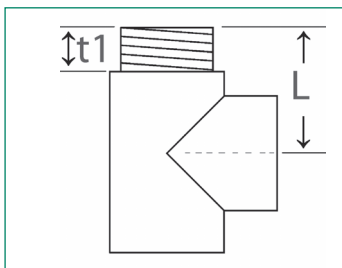

En laiton, poli chromé, 1/2" M x 1/2" F x 1/2" F

No. réf.: chromé	Dimension:	Longueur de filetage:		Long.:	U. E.:
		M t1	F		
35997 2	1/2"	10	15	28	10/120

Raccord distributeur Y en laiton

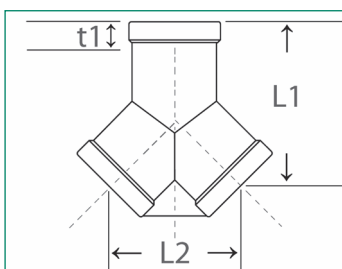

3 x 3/8" femelle

No. réf.: brut	No. réf.: chromé	Dim.:	Long. de filetage:	Longueur:		U. E.:
			t1	L1	L2	
S-1828	-	3/8"	16	39	30	10/150

Allonge en laiton, réduit

Raccord d'adaption

No. réf.: brut	No. réf.: chromé	Dim.:	Longueur de filetage:		Longueur:		Eten. clé: SW	U. E.:
			F	M	F/M	Ø d2		
34637 8	35637 7	1/2" x 3/8"	14	10	29	25,5	11	20/300
34690 3	35690 2	3/4" x 1/2"	13	11	30	31,5	12	20/180
34691 9	35691 0	3/4" x 3/8"	14	10	29	32	11	20/240

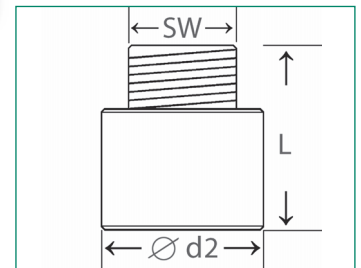

Brut, avec intérieur polyèdre, filetages extérieurs coniques, selon ISO7

Mamelon tube en laiton

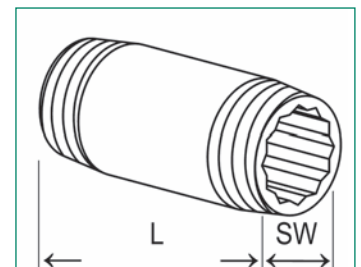

Länge:	R3/8" SW 10 blank	R3/8" SW 10 verchromt	R1/2" SW 12 blank	R1/2" SW 12 verchromt	R3/4" SW 17 blank	R3/4" SW 17 verchromt	R1" SW 22 blank	R1" SW 22 verchromt	VE:
30 mm	29210 1	29215 6	29211 8	29216 3	29212 5	29217 0	29213 2	29218 7	-/10
40 mm	29220 0	29225 5	29221 7	29226 2	29222 4	29227 9	29223 1	29228 6	-/10
50 mm	29230 9	29235 4	29231 6	29236 1	29232 3	29237 8	29233 0	29238 5	-/10
60 mm	29240 8	29245 3	29241 5	29246 0	29242 2	29247 7	29243 9	29248 4	-/10
80 mm	29250 7	29255 2	29251 4	29256 9	29252 1	29257 6	29253 8	29258 3	-/10
100 mm	29260 6	29265 1	29261 3	29266 8	29262 0	29267 5	29263 7	29268 2	-/10
120 mm	29270 5	29275 0	29271 2	29276 7	29272 0	29277 4	29283 5	29278 1	-/10
130 mm	-	-	-	-	-	-	29293 4	-	-/10
150 mm	29280 4	29285 9	29281 1	29286 6	29282 8	29287 3	-	29288 0	-/10
200 mm	29290 3	29295 8	29291 0	29296 5	29292 7	29297 2	-	29298 9	-/10

Rallonge en laiton M/F à visser

En laiton brut ou chromé, selon DIN 3523

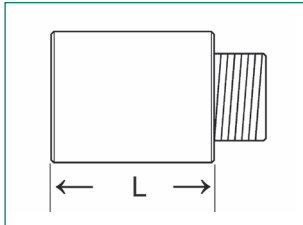

Dim.:	brut	chromé	U. E.:	brut	chromé	U. E.:	brut	chromé	U. E.:	brut	chromé	U. E.:
L mm	G 3/8"	G 3/8"		G 1/2"	G 1/2"		G 3/4"	G 3/4"		G 1"	G 1"	
10	34810 9	35810 4	10/500	34811 2	35811 1	10/400	34812 9	35812 8	10/200	-	-	-
15	34815 0	35815 9	10/500	34816 7	35816 6	10/300	34817 4	35817 3	10/200	-	-	-
20	34820 4	35820 3	10/400	34821 1	35821 0	10/250	34822 8	35822 7	10/ 150	34823 5	35823 4	10/100
25	34825 9	35825 8	10/300	34826 6	35826 5	10/200	34827 3	35827 2	10/ 150	34828 0	35828 9	10/100
30	34830 3	35830 2	10/250	34831 0	35831 9	10/ 150	34832 7	35832 6	10/ 150	34833 4	35833 3	10/ 50
35	34835 8	-	10/200	34836 5	-	10/100	34837 2	-	10/ 100	-	-	-
40	34840 2	35840 1	10/200	34841 9	35841 8	10/ 150	34842 6	35842 5	10/ 100	34843 3	35843 2	10/100
45	34845 7	-	10/ 150	34846 4	35846 3	5/ 100	34847 1	35847 0	5/ 50	-	-	-
50	34850 1	35850 0	5/ 150	34851 8	35851 7	5/ 100	34852 5	35852 4	5/ 50	34854 9	35854 8	5/ 50
60	34855 6	-	5/ 100	34856 3	-	5/ 100	34857 0	-	5/ 50	-	-	-
65	34860 0	35860 9	5/ 100	34861 7	35861 6	5/ 100	34862 4	35862 3	5/ 50	-	-	-
80	34865 5	35865 4	5/ 100	34866 2	35866 1	5/ 50	34867 9	35867 8	5/ 50	-	-	-
100	34859 4	35859 3	5/ 50	34858 7	35858 6	5/ 50	34868 6	-	5/ 50	34864 8	35864 7	5/ 30

Raccords excentrés, modèle SUISSE, avec aggrégation SVGW



Raccord droite, poli chromé, avec rosace à visser

Raccord excentré

No. réf.:	Dimension:	U.E.:
35710 7	3/8" x 1/2" x 55 mm	18/216
35711 4	1/2" x 1/2" x 55 mm	18/162
35712 1	1/2" x 1/2" x 65 mm	-/-
35713 8	1/2" x 3/4" x 60 mm	12/120

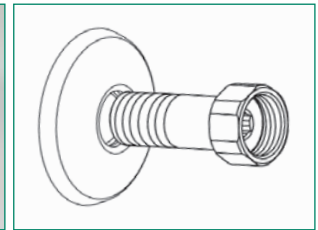
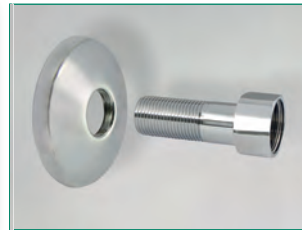

Raccord excentrique, 5 mm, poli chromé, avec rosace

Raccord excentré

No. réf.:	Dimension:	U.E.:
35723 7	1/2" x 1/2" x 63 mm	20/80
35724 4	1/2" x 3/4" x 68 mm	20/80

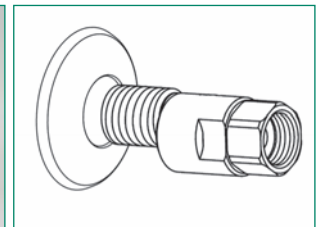

Raccord excentrique, 17 mm, poli chromé, avec rosace conique

Raccord excentré

No. réf.:	Dimension:	U.E.:
35728 2	3/8" x 1/2" x 68 mm	1/60
35729 9	1/2" x 1/2" x 68 mm	1/60
35730 5	1/2" x 3/4" x 68 mm	1/60

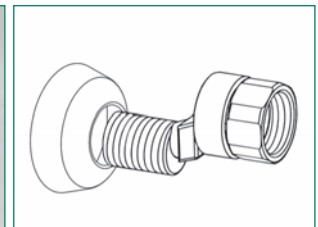

Raccord excentrique, 30 mm, poli chromé, avec rosace à visser

Raccord excentré

No. réf.:	Dimension:	U.E.:
35717 6	3/8" x 1/2" x 65 mm	12/120
35718 3	1/2" x 1/2" x 65 mm	14/112
35719 0	1/2" x 3/4" x 68 mm	12/ 96

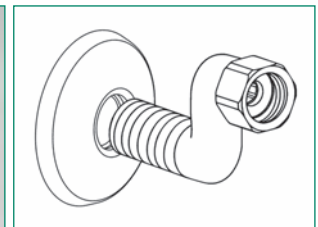

Raccord excentré

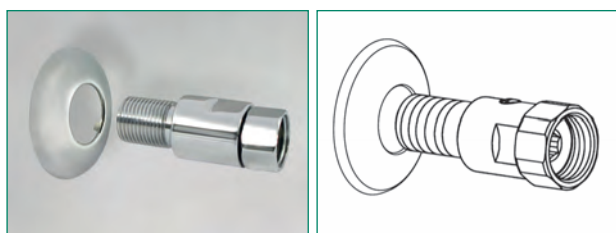

Avec raccord d'arrêt, droit, poli chromé, avec rosace

No. réf.:	Dimension:	U.E.:
35714 5	3/8" x 1/2" x 62 mm	10/60
35715 2	1/2" x 1/2" x 62 mm	10/60
35716 9	1/2" x 3/4" x 65 mm	10/60

Raccord excentré

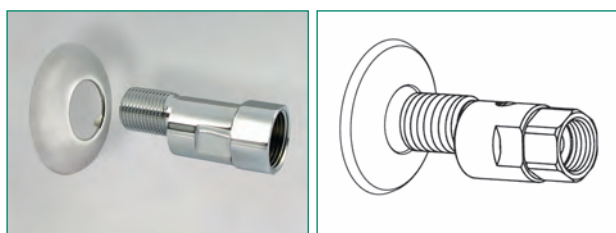

Avec raccord d'arrêt, excentrique, 5 mm, poli chromé, avec rosace

No. réf.:	Dimension:	U.E.:
35720 6	3/8" x 1/2" x 62 mm	20/80
35721 3	1/2" x 1/2" x 62 mm	20/80
35722 0	1/2" x 3/4" x 65 mm	20/80

Raccord excentré

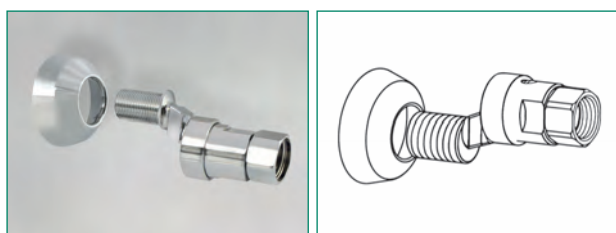

Raccord d'arrêt, excentrique, 17 mm, poli chromé, avec rosace conique

No. réf.:	Dimension:	U.E.:
35725 1	3/8" x 1/2" x 82 mm	1/60
35726 8	1/2" x 1/2" x 82 mm	1/60
35727 5	1/2" x 3/4" x 85 mm	1/60

Raccord excentré

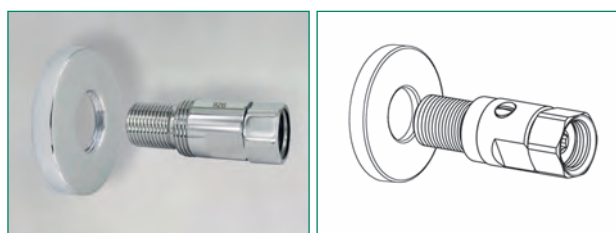

Raccord d'arrêt, droit, poli chromé, avec rosace

No. réf.:	Dimension:	U.E.:
35738 1	1/2" x 1/2" x 72 mm	10/60
35739 8	1/2" x 3/4" x 75 mm	10/60

Joint de rechange pour vis de raccord

AFM 34, vérifié KTW, 18 x 10 x 2 mm (1/2")

No. réf. joint:	pour notre- ref.:											
35710-AFM	35710	35711	35712	35714	35715	35717	35718	35720	35721	35723	35725	35726
	35728	35729	35739									

Novapress 260 ou équivalent, 24 x 14 x 3 mm

WS-551-Dtg-3mm	35713	35716	35719	35722	35724	35727	35730	35739				
----------------	-------	-------	-------	-------	-------	-------	-------	-------	--	--	--	--

Raccords à fontes malléables au cœur noir selon la norme DIN EN 10242, designe de symbole A, matière principale conforme à la norme DIN EN 1562 (EN-GJMB-350-10), filetage selon ISO 7.1, filetage de fixation selon DIN EN ISO 228-1, max. 0°C - 120°C 25 bar, 120°C - 300°C 20 bar

Courbe (1) à grand rayon, ISO G 4

M/F, long, 90°

No. réf.: galva	No. réf.: noir	Dim.:	Long. de filetage:		Longueur:		U. E.:
			F	M	L1	L2	
40000 1	40000-S	1/4"	10	13	40	36	10/400
40010 0	40010-S	3/8"	10	12	48	42	10/280
40011 7	40011-S	1/2"	13	15	55	48	10/180
40012 4	40012-S	3/4"	15	18	69	60	10/ 80
40013 1	40013-S	1"	17	20	85	75	10/ 50
40014 8	40014-S	1 1/4"	19	22	105	95	10/ 30
40015 5	40015-S	1 1/2"	20	22	116	105	5/ 20
40016 2	40016-S	2"	23	26	140	130	1/ 10
40017 9	40017-S	2 1/2"	27	30	176	165	1/ 4
40018 6	40018-S	3"	30	33	205	190	1/ 3
40019 3	40019-S	4"	37	45	240	258	1/ 4

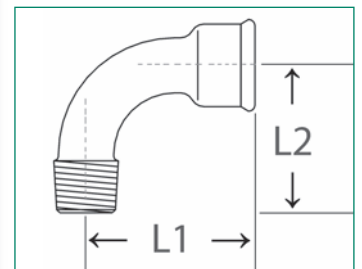

M/F, court, 90°

No. réf.: galva	No. réf.: noir	Dimension:	Long. de filetage:		Long.:	U. E.:
			F	M		
40111 4	40111-S	1/2"	13	15	45	10/200
40112 1	40112-S	3/4"	15	18	50	10/ 120
40113 8	40113-S	1"	17	20	63	10/ 60
40114 5	40114-S	1 1/4"	-	-	76	10/ 35
40115 2	40115-S	1 1/2"	20	21	85	10/ 20
40116 9	40116-S	2"	-	-	102	/ 18

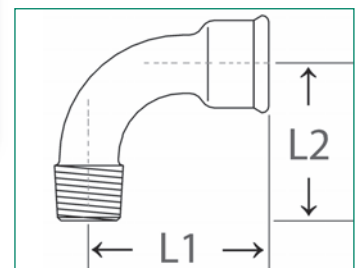

Courde (1a), ISO D 4

Courbe (2) à grand rayon, ISO G 1



F/F, long, 90°

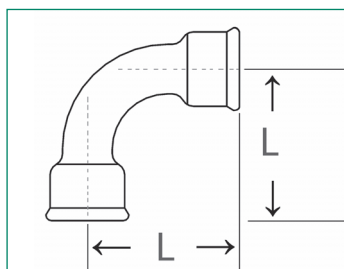

Notre référence: galva	Notre référence: noir	Dim.:	Longueur de filetage:	Longueur: L	U. E.:
40020 9	40020-S	3/8"	-	-	10/200
40021 6	40021-S	1/2"	13	55	10/ 150
40022 3	40022-S	3/4"	15	69	10/ 80
40023 0	40023-S	1"	17	85	10/ 40
40024 7	40024-S	1 1/4"	19	105	10/ 25
40025 4	40025-S	1 1/2"	20	116	5/ 15
40026 1	40026-S	2"	24	140	1/ 8
40027 8	40027-S	2 1/2"	27	176	1/ 4
40028 5	40028-S	3"	30	205	1/ 2
40029 2	40029-S	4"	-	-	1/ 3

Courbe (2a), ISO D 1



F/F, court, 90°

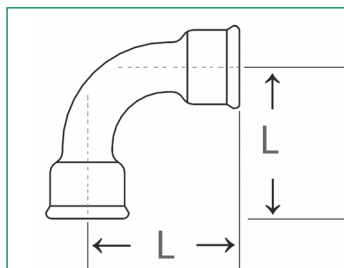

Notre référence: galva	Notre référence: noir	Dim.:	Longueur de filetage:	Longueur: L	U. E.:
40121 3	40121-S	1/2"	13	45	10/180
40122 0	40122-S	3/4"	15	50	10/100
40123 7	40123-S	1"	17	63	10/ 50
40124 4	40124-S	1 1/4"	19	76	10/ 30
40125 1	40125-S	1 1/2"	19	85	1/ 20
40126 8	40126-S	2"	24	102	1/ 14

Courbe (3) à grand rayon, ISO G 8



M/M, long, 90°

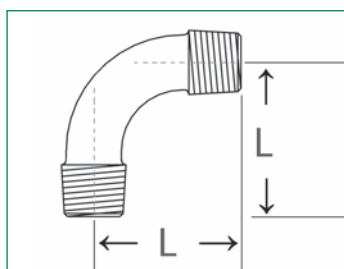

Notre référence: galva	Notre référence: noir	Dim.:	Longueur de filetage:	Longueur: L	U. E.:
40030 8	40030-S	3/8"	12	42	-/-
40031 5	40031-S	1/2"	15	48	10/250
40032 2	40032-S	3/4"	18	60	10/120
40033 9	40033-S	1"	20	75	10/ 50
40034 6	40034-S	1 1/4"	22	95	10/ 40
40035 3	40035-S	1 1/2"	22	105	1/ 20
40036 0	40036-S	2"	24	130	1/ 3
40037 7	40037-S	2 1/2"	29	165	1/ 5
40038 4	40038-S	3"	35	190	1/ 1
40039 1	40039-S	4"	37	245	1/ 1

Courbe (40), ISO G4/45°

M/F, long, 45°

No. réf.: galva	No. réf.: noir	Dim.:	Long. de filetage:		Longueur:		U. E.:
			F	M	L1	L2	
40400 9	40400-S	3/8"	12	13	25	31	10/300
40401 6	40401-S	1/2"	13	15	30	36	10/200
40402 3	40402-S	3/4"	15	18	36	43	10/120
40403 0	40403-S	1"	17	20	42	51	10/ 50
40404 7	40404-S	1 1/4"	19	22	54	64	10/ 40
40405 4	40405-S	1 1/2"	19	22	58	68	10/ 30
40406 1	40406-S	2"	24	27	70	81	10/ 15
40407 8	40407-S	2 1/2"	27	29	86	99	1/ 10
40408 5	40408-S	3"	30	35	100	113	1/ 5

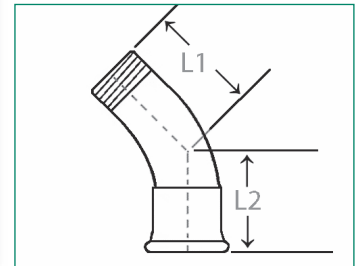

Courbe (41), ISO G1/45°

F/F, long, 45°

No. réf.: galva	No. réf.: noir	Dim.:	Longueur de filetage:	Longueur: L	U. E.:
40410 8	40410-S	3/8"	12	32	10/300
40411 5	40411-S	1/2"	13	36	10/180
40412 2	40412-S	3/4"	15	43	10/ 110
40413 0	40413-S	1"	17	51	10/ 40
40414 6	40414-S	1 1/4"	19	64	10/ 30
40415 3	40415-S	1 1/2"	20	68	10/ 65
40416 0	40416-S	2"	24	81	10/ 35

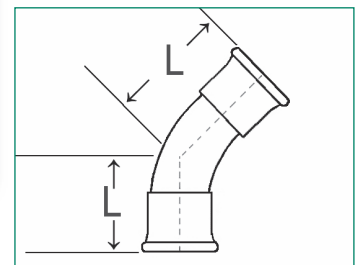

Coude à dos d'âne (85)

F/F

No. réf.: galva	No. réf.: noir	Dim.:	Longueur de filetage:	Longueur:		U. E.:
				L1	L2	
40851 9	40851-S	1/2"	13	91	28,5	10/100
40852 6	40852-S	3/4"	15	108	41	10/ 60

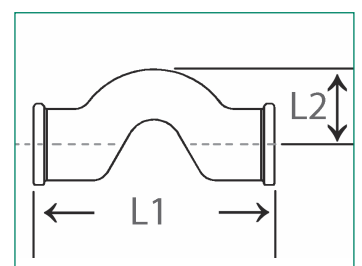

Coude (90), ISO A 1

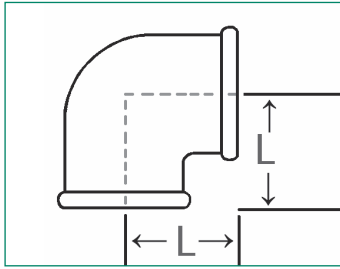
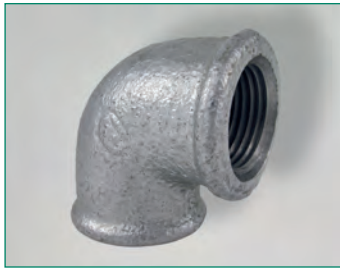

F/F, 90°

No. réf.: galva	No. réf.: noir	Dimension:	Longueur de filetage:		Longueur:		U. E.:
			F	M	L1	L2	
40899 1	40899-S	1/4"	-	-	21	28	10/500
40900 4	40900-S	3/8"	10	12	25	32	10/350
40901 1	40901-S	1/2"	13	15	28	37	10/250
40902 8	40902-S	3/4"	15	18	33	43	10/140
40903 5	40903-S	1"	17	20	38	52	10/ 80
40904 2	40904-S	1 1/4"	19	22	45	60	10/ 40
40905 9	40905-S	1 1/2"	19	22	50	65	10/ 30
40906 6	40906-S	2"	24	28	58	74	6/ 20
40917 2	40917-S	2 1/2"	28	29	69	88	1/ 10
40918 9	40918-S	3"	28	35	78	98	1/ 8
40919 6	40919-S	4"	30	35	96	98	1/ 8

Coude (90 R), ISO A 1

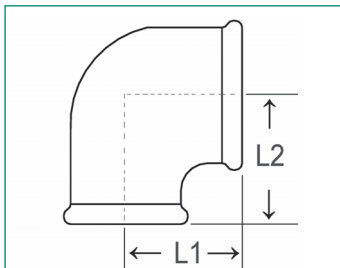

F/F, réduit, 90°

No. réf.: galva	No. réf.: noir	Dimension: F 1 x F 2	Long. de filetage:		Longueur:		U. E.:
			F 1	F 2	L1	L2	
40911 0	40911-S	1/2" x 3/8"	13	10	26	26	10/260
40908 0	40908-S	3/4" x 1/2"	15	13	30	31	10/160
40907 3	40907-S	1" x 1/2"	18	15	30	31	10/100
40909 7	40909-S	1" x 3/4"	17	15	35	36	10/100
40898 4	40898-S	1 1/4" x 3/4"	19	24	50	64	10/ 60
40914 1	40914-S	1 1/4" x 1"	19	17	40	42	10/ 50
40915 8	40915-S	1 1/2" x 1"	19	17	42	46	10/ 40
40935 6	40935-S	1 1/2" x 1 1/4"	17,5	22	44,5	62	10/ 30
40936 3	40936-S	2" x 1 1/2"	-	-	-	-	10/ 30

Coude (92), ISO A 4

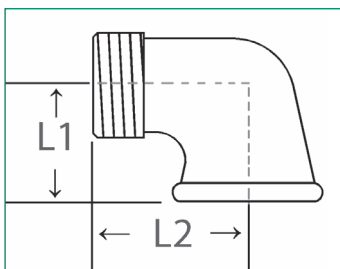

M/F, 90°

No. réf.: galva	No. réf.: noir	Dim.:	Long. de filetage:		Longueur:		U. E.:
			F	M	L1	L2	
40929 5	40929-S	1/4"	10	13	21	28	10/700
40920 2	40920-S	3/8"	11	12	25	32	10/350
40921 9	40921-S	1/2"	13	15	28	37	10/250
40922 6	40922-S	3/4"	15	18	33	43	10/140
40923 3	40923-S	1"	17	20	38	52	10/ 80
40924 0	40924-S	1 1/4"	19	22	45	60	10/ 40
40925 7	40925-S	1 1/2"	19	22	50	65	10/ 30
40926 4	40926-S	2"	24	28	58	74	6/ 18
40927 1	40927-S	2 1/2"	27	29	69	88	1/ 30
40928 8	40928-S	3"	30	35	78	98	1/ 8

F/M, réduit, 90°

40933 2	40933-S	1" x 3/4"	17	18	34	45	10/100
---------	---------	-----------	----	----	----	----	--------

Coude union (95), ISO UA 1

F/F, à joint plat, livré sans joint

No. réf.: galva	No. réf.: noir	Dim.:	Long. de filetage:	Longueur:		Etendue clé:		U. E.:
				L1	L2	SW1	SW2	
40951 6	40951-S	1/2"	13	58	28	27	45	10/80
40952 3	40952-S	3/4"	15	62	33	32	50	10/60
40953 0	40953-S	1"	17	72	38	39	55	10/40
40954 7	40954-S	1 1/4"	19	82	45	47	69	10/20
40955 4	40955-S	1 1/2"	20	87	50	54	75	1/ 25
40956 1	40956-S	2"	25	90	65	67	92	1/ 8

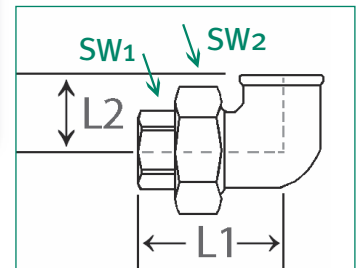

Coude union (96), ISO UA 11

F/F, à joint conique, livré sans joint

No. réf.: galva	No. réf.: noir	Dim.:	Long. de filetage:	Longueur:		Etendue clé:		U. E.:
				L1	L2	SW1	SW2	
40960 0	40960-S	3/8"	-	-	-	-	-	10/120
40961 5	40961-S	1/2"	13	58	28	27	45	10/ 80
40962 2	40962-S	3/4"	15	62	33	32	50	10/ 60
40963 9	40963-S	1"	17	72	38	38	55	10/ 40
40964 6	40964-S	1 1/4"	19	82	45	48	70	10/ 20
40965 3	40965-S	1 1/2"	19	90	50	55	75	5/ 15
40966 0	40966-S	2"	24	100	58	65	90	1/ 8
40967 7	40967-S	2 1/2"	28	116	76	87	110	1/ 1
40968 4	40968-S	3"	34	128	68	100	127	1/ 1

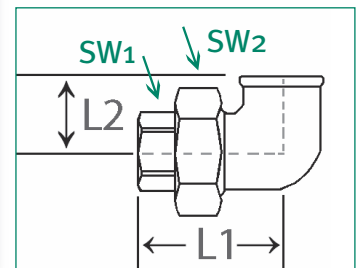

Coude union (97), ISO UA 2

M/F, à joint plat, livré sans joint

No. réf.: galva	No. réf.: noir	Dim.:	Long. de filetage:	Longueur:		Etendue clé:		U. E.:
				L1	L2	SW1	SW2	
40971 4	40971-S	1/2"	13	76	28	27	45	10/70
40972 1	40972-S	3/4"	15	82	33	32	50	10/50
40973 8	40973-S	1"	17	94	38	38	55	10/30
40974 5	40974-S	1 1/4"	19	107	45	48	70	10/20
40975 2	40975-S	1 1/2"	19	115	50	55	75	5/ 15
40976 9	40976-S	2"	24	128	58	65	90	1/ 6

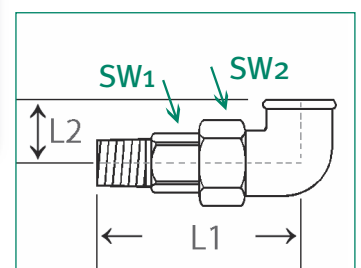

Coude union (98), ISO UA 12



M/F, à joint conique, livré sans joint

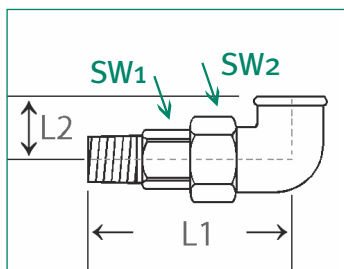

No. réf.: galva	No. réf.: noir	Dim.:	Long. de filetage:	Longueur:		Etendue clé:		U. E.:
				L1	L2	SW1	SW2	
40980 6	40980-S	3/8"	-	-	-	-	-	10/80
40981 3	40981-S	1/2"	13	76	28	27	45	10/70
40982 0	40982-S	3/4"	15	82	33	32	50	10/50
40983 7	40983-S	1"	17	94	38	38	55	10/30
40984 4	40984-S	1 1/4"	19	107	45	48	69	10/20
40985 1	40985-S	1 1/2"	19	115	50	55	69	5/ 18
40986 8	40986-S	2"	24	128	58	65	90	1/ 8
40987 5	40987-S	2 1/2"						1/ 1
40988 2	40988-S	3"	32	154	65	98	125	1/ 1

Coude (120), ISO A 1/45°



F/F, 45°

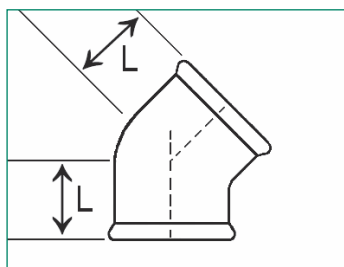

No. réf.:	No. réf.:	Dimension:	Long. de filetage:	Longueur:	U. E.:
galva	noir			L	
41201 1	41201-S	1/2"	13	22	10/250
41202 8	41202-S	3/4"	15	25	10/150
41203 5	41203-S	1"	17	28	10/ 80
41204 2	41204-S	1 1/4"	19	41	-/ 50
41205 9	41205-S	1 1/2"	20	45	-/ 30
41206 6	41206-S	2"	25	51	5/ 20

Coude (121), ISO A 4/45°



M/F, 45°

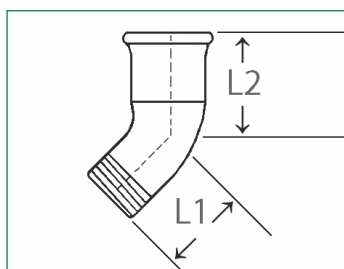

No. réf.:	No. réf.:	Dim.:	Long. de filetage:		Longueur:		U. E.:
			F	M	L1	L2	
41211 0	41211-S	1/2"	13	15	28	22	10/250
41212 7	41212-S	3/4"	15	18	32	25	10/160
41213 4	41213-S	1"	17	20	37	28	10/100
41214 1	-	1 1/4"	19	19	43	33	5/ 40
41215 8	41215-S	1 1/2"	20	19	46	36	5/ 40
41216 5	41216-S	2"	23	24	55	43	-/ 24

F/F/F, 90°

No. réf.: galva	No. réf.: noir	Dimension:	Long. de filetage:	Long.:		U. E.:
				L		
41299 8	41299-S	1/4"	10	21		10/300
41300 1	41300-S	3/8"	10	25		10/250
41301 8	41301-S	1/2"	13	28		10/ 150
41302 5	41302-S	3/4"	15	33		10/ 80
41303 2	41303-S	1"	17	38		10/ 50
41304 9	41304-S	1 1/4"	19	45		5/ 30
41305 6	41305-S	1 1/2"	19	50		5/ 20
41306 3	41306-S	2"	24	58		5/ 15
41307 0	41307-S	2 1/2"	27	69		1/ 10
41308 7	41308-S	3"	30	78		1/ 6
41309 4	41309-S	4"	38	96		1/ 6

Té (130), ISO B 1

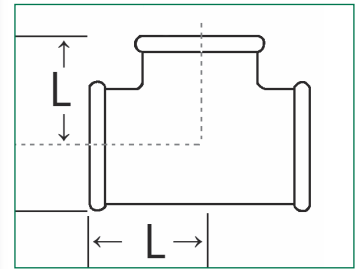

F/F/F, 90°, réduit

No. réf.: galva	No. réf.: noir	Dimension: A x B x C	Long. de filetage:	Long.:		U. E.:
				L1	L2	
41344 5	41344-S	1/2" x 3/8" x 3/8"	12	26	27	10/120
41310 0	41310-S	1/2" x 3/8" x 1/2"	13	26	26	10/150
41345 2	41345-S	1/2" x 1/2" x 3/8"	21	44	50	10/180
41320 9	-	1/2" x 3/4" x 1/2"	14	30	30	10/120
41311 7	41311-S	3/4" x 3/8" x 3/4"	15	28	28	10/120
41340 7	41340-S	3/4" x 1/2" x 1/2"	15	27	27	10/100
41312 4	41312-S	3/4" x 1/2" x 3/4"	15	30	31	10/120
41341 4	41341-S	3/4" x 3/4" x 1/2"	15/13	33	33	10/ 90
41343 8	41343-S	3/4" x 1" x 3/4"	16	34	36	10/ 60
41323 0	41323-S	1" x 1/2" x 1"	17	32	34	10/ 60
41313 1	41313-S	1" x 3/4" x 1"	17	35	36	10/ 60
41342 1	41342-S	1" x 1" x 3/4"	16	34	37	10/ 60
41317 9	41317-S	1 1/4" x 1/2" x 1 1/4"	19	34	38	5/ 50
41324 7	41324-S	1 1/4" x 3/4" x 1 1/4"	19	36	41	5/ 40
41314 8	41314-S	1 1/4" x 1" x 1 1/4"	19	40	42	5/ 30
41318 6	41318-S	1 1/2" x 1/2" x 1 1/2"	19	36	42	10/ 30
41319 3	41319-S	1 1/2" x 3/4" x 1 1/2"	19	38	44	-/ 30
41316 2	41316-S	1 1/2" x 1" x 1 1/2"	19	42	46	5/ 30
41315 5	41315-S	1 1/2" x 1 1/4" x 1 1/2"	19	46	48	10/ 20
41327 8	41327-S	2" x 1/2" x 2"	24	38	48	-/ 20
41325 4	41325-S	2" x 3/4" x 2"	19	34	38	10/ 20
41326 1	41326-S	2" x 1" x 2"	24	44	52	5/ 20
41328 5	41328-S	2" x 1 1/4" x 2"	24	48	54	-/ 20
41329 2	41329-S	2" x 1 1/2" x 2"	24	52	55	1/ 15
41330 8	41330-S	3" x 2" x 3"	30	64	73	1/ 6

Té (130 R), ISO B 1

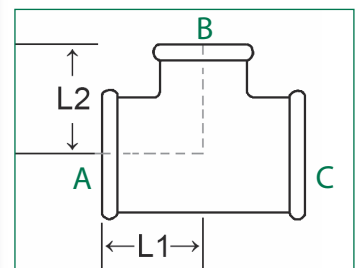

Croix (180), ISO C 1

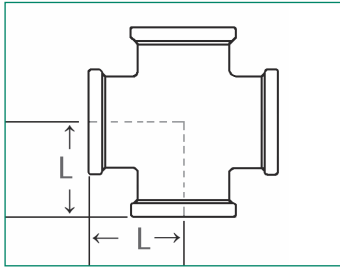

Égal et réduit

No. réf.:	No. réf.:	Dimension:	Long. de filetage:	Long.:	U. E.:
galva	noir			L	
41790 6	41790-S	1/4"	12	21	10/100
41800 6	41800-S	3/8"	13	25	10/150
41801 3	41801-S	1/2"	13	28	10/100
41802 0	41802-S	3/4"	15	33	10/ 60
41803 7	41803-S	1"	17	38	10/ 40
41804 4	41804-S	1 1/4"	19	45	5/ 20
41805 1	41805-S	1 1/2"	19	50	15/ 20
41806 8	41806-S	2"	24	58	10/ 10
41812 9	41812-S	3/4" x 1/2"	13	23	10/ 80
41813 6	41813-S	1" x 1/2"	14	32	10/ 40

Coude distributeur (221), ISO Za 1

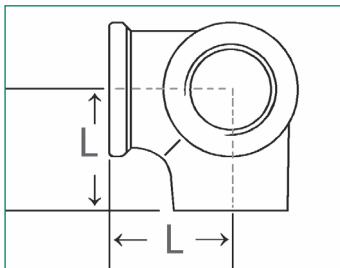

Égal 3

No. réf.:	No. réf.:	Dimension:	Long. de filetage:	Long.:	U. E.:
galva	noir			L	
42211 9	42211-S	1/2"	13	28	10/140
42212 6	42212-S	3/4"	15	33	10/ 80
42213 3	-	1"	18	35	10/ 60

Té (223)

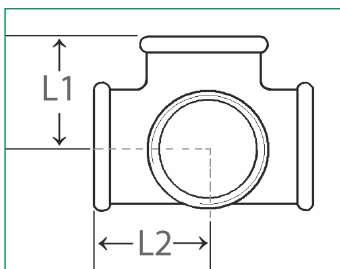

90°

No. réf.:	No. réf.:	Dimension:	Long. de filetage:	Long.:	U. E.:
galva	noir		L1	L	
42231 7	-	1/2"	-	-	10/100
42232 4	-	3/4"	-	-	10/ 60
42233 1	-	1"	-	-	10/ 50

Manchon (240) ISO M 2, réduit

F/F, réduit

No. réf.: galva	No. réf.: noir	Dimension: F 1 x F 2	Long. de filetage:		Long.: L	U. E.:
			F 1	F 2		
42399 4	42399-S	3/8" x 1/4"	10	10	30	10/400
42400 7	42400-S	1/2" x 1/4"	13	10	36	10/300
42401 4	42401-S	1/2" x 3/8"	12	11	36	10/350
42398 7	42398-S	3/4" x 3/8"	15	10	39	10/250
42402 1	42402-S	3/4" x 1/2"	15	13	39	10/220
42393 2	42393-S	1" x 1/2"	17	13	45	10/140
42403 8	42403-S	1" x 3/4"	17	15	45	10/140
42397 0	42397-S	1 1/4" x 1/2"	19	13	50	10/ 80
42394 9	42394-S	1 1/4" x 3/4"	19	15	50	10/ 80
42404 5	42404-S	1 1/4" x 1"	19	17	50	10/ 80
42396 3	42396-S	1 1/2" x 3/4"	19	15	55	10/ 60
42395 6	42395-S	1 1/2" x 1"	19	17	55	10/ 60
42405 2	42405-S	1 1/2" x 1 1/4"	19	19	55	10/ 60
42392 5	42392-S	2" x 1"	24	17	65	-/ 35
42391 8	42391-S	2" x 1 1/4"	24	19	65	10/ 30
42406 9	42406-S	2" x 1 1/2"	22	21	65	10/ 30
42390 1	42390-S	2 1/2" x 2"	27	24	74	1/ 24

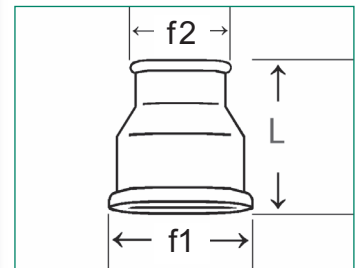

Réduction (241) ISO N 4

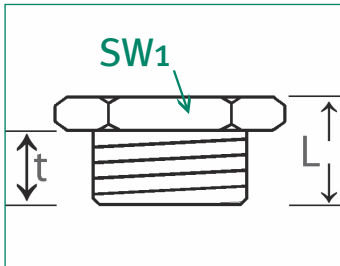
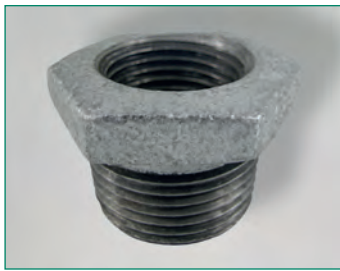

M/F

No. réf.: galva	No. réf.: noir	Dimension: M x F	Long. de filetage:		Long.: L	Eten- due clé: SW:	U. E.:
			M (t)	F			
42410 6	42410-S	3/8" x 1/4"	14	10	20	19	10/900
42430 4	42430-S	1/2" x 1/4"	17	12	25	23	10/800
42411 3	42411-S	1/2" x 3/8"	16	13	24	22	10/500
42433 5	42433-S	3/4" x 1/4"	16	10	25	31	10/300
42422 9	42422-S	3/4" x 3/8"	17	13	26	30	10/300
42412 0	42412-S	3/4" x 1/2"	17	13	26	30	10/350
42432 8	42432-S	1" x 3/8"	19	12	30	39	10/200
42423 6	42423-S	1" x 1/2"	19	13	29	36	10/200
42413 7	42413-S	1" x 3/4"	19	15	29	36	10/240
42434 2	42434-S	1 1/4" x 1/2"	22	13	31	46	10/100
42424 3	42424-S	1 1/4" x 3/4"	20	15	31	46	5/120
42414 4	42414-S	1 1/4" x 1"	21,5	17	31	46	5/150
42435 9	42435-S	1 1/2" x 1/2"	23	13	33	52	10/120
42436 6	42436-S	1 1/2" x 3/4"	21	15	31	55	5/80
42425 0	42425-S	1 1/2" x 1"	22	16	33	51	5/90
42415 1	42415-S	1 1/2" x 1 1/4"	21,5	19	31	50	10/100
42437 3	42437-S	2" x 1/2"	25	14	47	68	10/50
42438 0	42438-S	2" x 1"	24	16	36	67	5/50
42417 5	42417-S	2" x 1 1/4"	24	19	35	65	5/55
42416 8	42416-S	2" x 1 1/2"	26	19	35	65	10/60
42439 7	42439-S	2 1/2" x 1 1/4"	29	20	55	54	10/40
42440 3	42440-S	2 1/2" x 1 1/2"	28	20	42	81	1/40
42441 0	42441-S	2 1/2" x 2"	27	24	41	81	10/40
42442 7	42442-S	3" x 2"	30	26	46	96	1/20
42446 5	42446-S	3" x 2 1/2"	30	26	43	96	1/30
42447 2	42447-S	4" x 3"	33	26	51	122	1/18

Mamelon (245) réduit, ISO N 8

M/M

No. réf.: galva	No. réf.: noir	Dimension:	Long. de filetage:		Long.: L	Eten- due clé: SW	U. E.:
			t1	t2			
42457 1	42457-S	3/8" x 1/4"	11	10	38	19	10/500
42450 2	42450-S	1/2" x 1/4"	16	14	43	23	10/360
42451 9	42451-S	1/2" x 3/8"	13	11	44	26	10/360
42458 8	42458-S	3/4" x 3/8"	20	14	48	34	10/190
42452 6	42452-S	3/4" x 1/2"	13	13	47	30	10/230
42443 4	42443-S	1" x 1/2"	17	13	53	36	10/150
42453 3	42453-S	1" x 3/4"	17	13	53	36	10/130
42459 5	42459-S	1 1/4" x 1/2"	24	18	58	46	10/90
42444 1	42444-S	1 1/4" x 3/4"	18	13	57	46	10/80
42454 0	42454-S	1 1/4" x 1"	18	17	57	48	10/70
42460 1	42460-S	1 1/2" x 3/4"	26	20	60	51	10/90
42445 8	42445-S	1 1/2" x 1"	21	17	59	56	10/60
42455 7	42455-S	1 1/2" x 1 1/4"	21	18	59	56	10/60
42448 9	-	2" x 3/4"	-	-	-	-	-/-
42461 8	42461-S	2" x 1 1/4"	24	18	68	65	10/40
42456 4	42456-S	2" x 1 1/2"	24	21	68	65	10/40
42470 0	-	2 1/2" x 2"	27	24	80	-	-/25

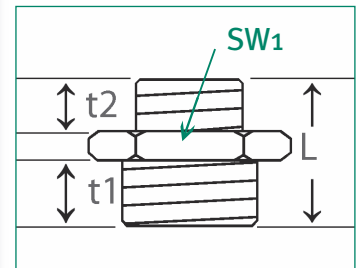

Manchon (246) réduit, ISO M 4

F/M

No. réf.: galva	No. réf.: noir	Dimension: F x M	Long. de filetage:		Long.: L	U. E.:
			F t2	M t1		
42471 7	42471-S	3/8" x 1/4"	10	14	35	10/700
42472 4	42472-S	1/2" x 1/4"	13	12	43	10/350
42464 9	42464-S	1/2" x 3/8"	13	10	43	10/350
42473 1	42473-S	3/4" x 3/8"	15	12	48	10/210
42462 5	42462-S	3/4" x 1/2"	15	13	48	10/210
42465 6	42465-S	1" x 1/2"	17	13	55	10/140
42463 2	42463-S	1" x 3/4"	17	15	55	10/120
42474 8	42474-S	1 1/4" x 3/4"	19	17	60	10/100
42466 3	42466-S	1 1/4" x 1"	19	17	60	10/80
42467 0	42467-S	1 1/2" x 1"	19	17	63	10/60
42468 7	42468-S	1 1/2" x 1 1/4"	21	19	63	10/60
42469 4	42469-S	2" x 1 1/2"	23	19	70	10/50
42477 9	-	2 1/2" x 2"	30	27	74	5/20

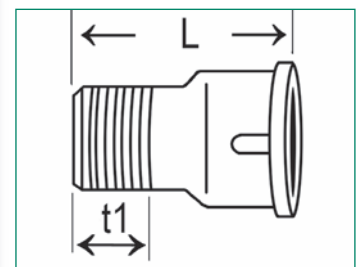

Manchon (270) égal, ISO M 2

F/F

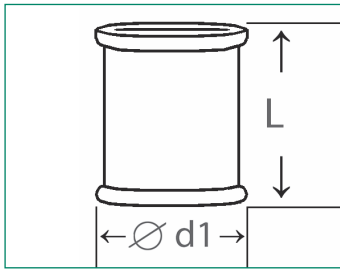

No. réf.: galva	No. réf.: noir	Dimension:	Long. de filetage:	Longueur:		U. E.:
				L	Ø d1	
42699 5	42699-S	1/4"	10	27	22	10/600
42700 8	42700-S	3/8"	10	30	25	10/400
42701 5	42701-S	1/2"	13	36	30	10/210
42702 2	42702-S	3/4"	15	39	36	10/220
42703 9	42703-S	1"	17	45	44	10/120
42704 6	42704-S	1 1/4"	19	50	53	10/60
42705 3	42705-S	1 1/2"	19	55	60	10/50
42706 0	42706-S	2"	20	65	74	5/25
42707 7	42707-S	2 1/2"	27	74	91	1/24
42708 4	42708-S	3"	30	80	105	1/15
42709 1	42709-S	4"	36	94	135	1/17

Manchon (271) égal, ISO M 2 R-L

F/F

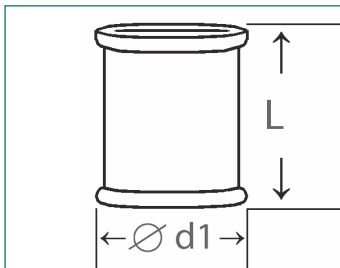

No. réf.: galva	No. réf.: noir	Dimension:	Long. de filetage:	Longueur:		U. E.:
				L	Ø d1	
42711 4	-	1/2"	13	36	30	10/340
42712 1	-	3/4"	15	39	36	10/220
42713 8	-	1"	17	45	44	10/120

Mamelon (280) égal, ISO N 8

M/M

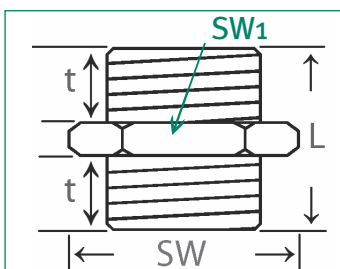

No. réf.: galva	No. réf.: noir	Dim.:	Long. de filetage: t	Long.:	Etendue clé: SW	U. E.:
42791 6	42791-S	1/4"	10	36	19	10/600
42800 5	42800-S	3/8"	11	38	22	10/500
42801 2	42801-S	1/2"	15	44	27	10/350
42802 9	42802-S	3/4"	18	47	32	10/220
42803 6	42803-S	1"	20	53	41	10/130
42804 3	42804-S	1 1/4"	22	57	50	10/70
42805 0	42805-S	1 1/2"	21	59	55	5/50
42806 7	42806-S	2"	20	68	63	5/25
42807 4	42807-S	2 1/2"	27	75	85	10/20
42808 1	42808-S	3"	30	83	100	1/22
42809 8	42809-S	4"	36	95	130	1/20

à collerette

Bouchon (290), ISO T 9

No. réf.: galva	No. réf.: noir	Dim.:	Long. de filetage: t	Long.: L	Etendue clé: SW	U. E.:
42890 6	42890-S	1/4"	10	22	8	10/1000
42900 2	42900-S	3/8"	11,5	24	10	10/ 700
42901 9	42901-S	1/2"	13	26	11	10/ 350
42902 6	42902-S	3/4"	14,5	32	17	10/ 250
42903 3	42903-S	1"	17	36	19	10/ 170
42904 0	42904-S	1 1/4"	21	39	22	10/ 100
42905 7	42905-S	1 1/2"	23	41	22	10/ 80
42906 4	42906-S	2"	26	48	27	10/ 50
42907 1	42907-S	2 1/2"	30	54	32	1/ 34
42908 8	42908-S	3"	34	60	36	1/ 24
42909 5	42909-S	4"	40	70	41	1/ 12

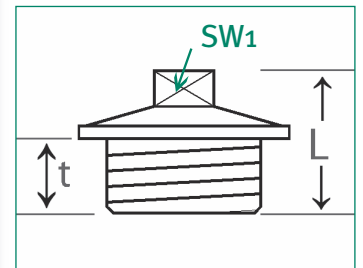

sans collerette

Bouchon (291), ISO T 8

No. réf.: galva	No. réf.: noir	Dim.:	Long. de filetage: t	Long.: L	Etendue clé: SW	U. E.:
42917 0	42917-S	1/8"	-	-	-	10/5400
42918 7	42918-S	1/4"	-	-	-	10/3600
42910 1	42910-S	3/8"	15	24	10	10/1000
42911 8	42911-S	1/2"	16	26	11	10/ 800
42912 5	42912-S	3/4"	21	32	17	10/ 400
42913 2	42913-S	1"	25	36	19	10/ 250
42914 9	42914-S	1 1/4"	28	39	22	10/ 160
42915 6	42915-S	1 1/2"	30	41	22	10/ 130
42916 3	42916-S	2"	34	48	27	10/ 60

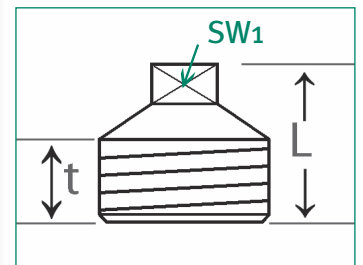

sans collerette, 1/4" - 3/4" à 6 pans, au dessus 8 pans

Bouchon (300), ISO T 1

No. réf.: galva	No. réf.: noir	Dim.:	Long. de filetage: t	Long.: L	Etendue clé: SW	U. E.:
43020 6	43020-S	1/4"	-	-	-	10/800
43000 8	43000-S	3/8"	11	17	22	10/660
43001 5	43001-S	1/2"	13	19	26	10/400
43002 2	43002-S	3/4"	15	22	32	10/ 250
43003 9	43003-S	1"	17	24	39	10/ 130
43004 6	43004-S	1 1/4"	20	27	48	10/ 100
43005 3	43005-S	1 1/2"	20	27	54	10/ 90
43006 0	43006-S	2"	24	32	66	10/ 50
43007 7	43007-S	2 1/2"	26	35	84	5/ 40
43008 4	43008-S	3"	28	38	96	1/ 28
43009 1	43009-S	4"	35	46	124	1/ 12

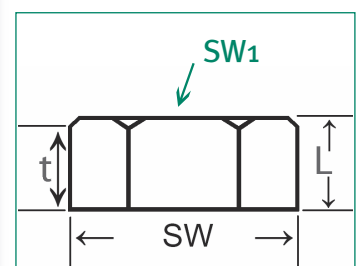
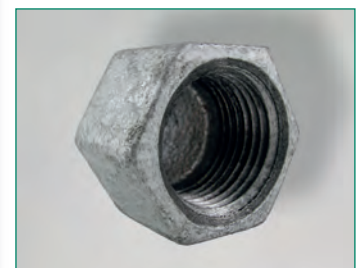

Bouchon (301)

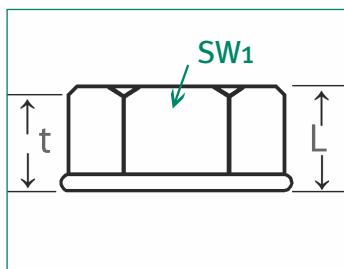

à collerette, zingué

No. réf.: galva	No. réf.: noir	Dim.:	Long. de filetage: t	Long.: L	Etendue clé: SW	U. E.:
43021 3	43021-S	1/4"	-	-	-	10/1800
43010 7	43010-S	3/8"	11	17	22	10/ 800
43011 4	43011-S	1/2"	13	19	26	10/ 800
43012 1	43012-S	3/4"	15	22	32	10/ 400
43013 8	43013-S	1"	17	24	39	10/ 250
43014 5	43014-S	1 1/4"	20	27	48	10/ 100
43015 2	43015-S	1 1/2"	20	27	54	10/ 90
43016 9	43016-S	2"	24	32	66	10/ 70
43017 6	43017-S	2 1/2"	26	35	84	5/ 40
43018 3	43018-S	3"	28	38	96	1/ 1
43019 0	43019-S	4"	-	-	-	1/ 1

Contre-écrou (310), ISO P 4

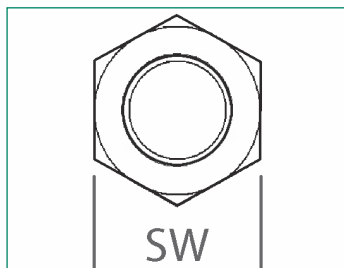

No. réf.: galva	No. réf.: noir	Dim.:	Long. de filetage: t	Longueur: L	Etendue clé: SW	U. E.:
43101 2	43101-S	1/2"	8	8	32	10/700
43102 9	43102-S	3/4"	9	9	36	10/300
43103 6	-	1"	10	10	45	10/350
43104 3	43104-S	1 1/4"	-	-	-	10/250

Raccord union (330), ISO U 1

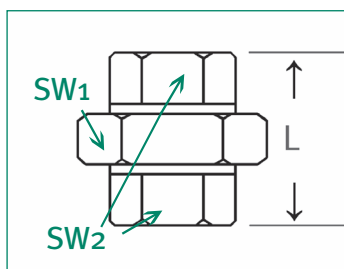

F/F, pour joint plat, sans joint, référence joint 4900X

No. réf.: galva sans joint	No. réf.: galva avec joint	No. réf.: noir	Dim.:	Long. de filetage: t	Long.: L	Etendue clé:		U. E.:
						SW1	SW2	
43301 6	43301-D	43301-S	1/2"	14	48	42	26	10/ 80
43302 3	43302-D	43302-S	3/4"	16	52	50	32	10/ 70
43303 0	43303-D	43303-S	1"	20	58	55	38	10/ 60
43304 7	43304-D	43304-S	1 1/4"	18	65	69	49	5/ 35
43305 4	43305-D	43305-S	1 1/2"	70	70	72	53	5/ 25
43306 1	43306-D	43306-S	2"	78	78	90	68	5/ 20
43307 8	43307-D	43307-S	2 1/2"	85	85	110	85	1/ 12
43308 5	43308-D	43308-S	3"	95	95	128	98	1/ 7

Raccord union (331), ISO U 2

M/F, pour joint plat, livré sans joint, référence joint 4900X

No. réf.: galva sans joint	No. réf.: galva avec joint	No. réf.: noir	Dim.:	Longueur de filetage:		Long.: L	Etendue clé:		U. E.:
				F t1	M t2		SW1	SW2	
43311 5	43311-D	43311-S	1/2"	15	17	66	41	24	10/90
43312 2	43312-D	43312-S	3/4"	15	20	72	50	32	10/60
43313 9	43313-D	43313-S	1"	16	21	80	55	39	10/50
43314 6	43314-D	43314-S	1 1/4"	19	26	90	69	47	10/30
43315 3	43315-D	43315-S	1 1/2"	24	25	95	75	55	4/20
43316 0	43316-D	43316-S	2"	25	29	106	90	65	1/ 10

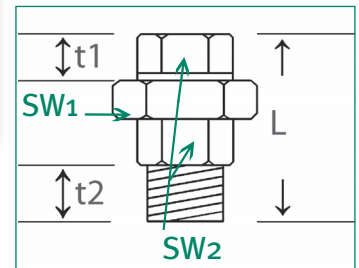

F/F, pour joint conique

Raccord union (340), ISO U 11

No. réf.: galva sans joint	No. réf.: noir	Dim.:	Long.de filetage:	Longueur:		Etendue clé:		U. E.:
				L		SW1	SW2	
43400 6	43400-S	3/8"	12	45	38	22	10/150	
43401 3	43401-S	1/2"	13	48	45	27	10/ 80	
43402 0	43402-S	3/4"	15/20	52	50	32	10/ 70	
43403 7	43403-S	1"	17/20	58	55	38	10/ 60	
43404 4	43404-S	1 1/4"	17/20	65	70	47	10/ 40	
43405 1	43405-S	1 1/2"	19/20	70	74	54	5/ 25	
43406 8	43406-S	2"	24/20	78	90	66	5/ 15	
43407 5	43407-S	2 1/2"	27/27	85	110		1/ 8	
43408 2	43408-S	3"	30/30	95	130	96	1/ 7	
43409 9	43409-S	4"	45/45	109	153	126	1/ 1	

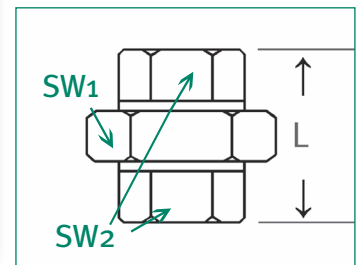

M/F, pour joint conique

Union (341), ISO U 12

No. réf.: galva sans joint	No. réf.: noir	Dim.:	Long. de filetage:		Long.: L	Etendue clé:		U. E.:
			F t1	M t2		SW 1	SW 2	
43410 5	43410-S	3/8"	15,5	16	58	36	22	10/150
43411 2	43411-S	1/2"	14,5	17	66	45	27	10/ 80
43412 9	43412-S	3/4"	15,5	20	72	50	32	10/ 70
43413 6	43413-S	1"	18	22	80	55	39	10/ 40
43414 3	43414-S	1 1/4"	20,5	26	90	69	47	5/ 25
43415 0	43415-S	1 1/2"	25	28	95	75	55	10/ 20
43416 7	43416-S	2"	26	27	106	90	65	5/ 10
43417 4	43417-S	2 1/2"	27	39	118	90	85	1/ 9
43418 1	43418-S	3"	-	-	-	-	-	1/ 6

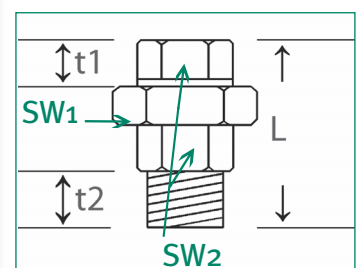

Union pour pompe en kit



Raccords zingués en kit, noir, constitués de 2 écrous femelles, 2 raccords femelles ainsi que 2 joints NBR, plage de température: < 70°C

No. réf.:	Dimension:	Longueur de filetage:	Longueur:	Etendue clé:	U. E.:
noir	Raccord x écrou		L	SW	
43502-2	3/4" x 1 1/4"	18	35	50	1/75
43503-2	1" x 1 1/2"	20	39	55	1/40
43504-2	1 1/4" x 2"	22,9	47,6	70	1/35

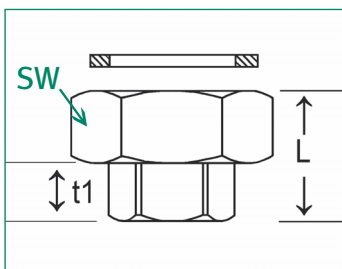

Union pour pompe en kit



Raccords laiton en kit, brut, constitués de 2 écrous femelles, 2 raccords femelles ainsi que 2 joints, plage de pression 10, plage de température: - 10°C à + 110°C

No. réf.:	Dimension:	Longueur de filetage:	Longueur:	Etendue clé:	U. E.:
brut	Raccord x écrou		L	SW	
34693 4	1" x 1 1/2"	20	38	52	25/-

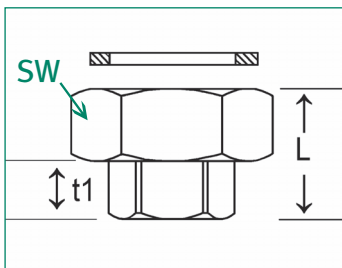

Union avec écrou



Laiton brut, 3-pièces, avec écrou et joint métallique, M/F

No. réf.:	Dimension:	Longueur de filetage:	Long.:	Etendue clé:	U. E.:
	M/F	M/F	L	SW ₁ /SW ₂	
33700 0	G 3/8" raccord, G 3/8", écrou	10/8	41	25/20	25/100
33701 7	G 1/2" raccord, G 1/2", écrou	12/12	49	30/25	25/100
33702 4	G 3/4" raccord, G 3/4", écrou	13/11	54	38/30	25/ 75
33703 1	G 1" raccord, G 1", écrou	15/12	60	47/37	10/ 50
33704 8	G 1 1/4" raccord, G 1 1/4", écrou	15/16	71	53/48	5/ 50

Les éléments des écrou en laiton ne sont pas testés pour la compatibilité avec d'autres modèles du marché.

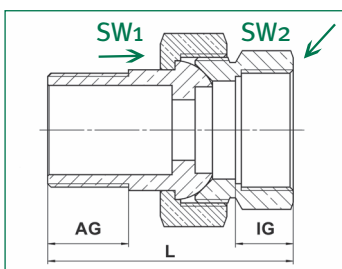

Union avec écrou, forme d'équerre

Laiton brut, 3-pièces, forme d'équerre, avec écrou et joint métallique, M/F

No. réf.:	Dimension:	Longueur de filetage: M/F	Long.: L	Etendue clé: SW1/SW2	U. E.:
	M/F				
33705 5	G 3/8" raccord, G 3/8", écrou	10/9	46	25/21	25/100
33706 2	G 1/2" raccord, G 1/2", écrou	12/10	53	30/25	25/100
33707 9	G 3/4" raccord, G 3/4", écrou	12/11,5	62,5	37/31	15/ 75
33708 6	G 1" raccord, G 1", écrou	12/11,5	70	46/37	5/ 50
33709 3	G 1 1/4" raccord, G 1 1/4", écrou	16/18	83,5	53/48	5/ 50

Les éléments des écrou en laiton ne sont pas testés pour la compatibilité avec d'autres modèles du marché.

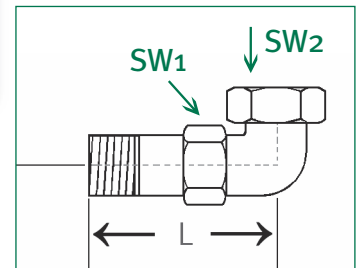

Union avec écrou

Laiton brut, avec écrou et joint métallique, F/F

No. réf.:	Dimension:	Longueur de filetage: F/F	Long.: L	Etendue clé: SW1/SW2	U. E.:
	F/F				
33711 6	G 1/2" raccord, G 1/2" écrou	12/12	38,4	37,5/25	-/-
33712 3	G 3/4" raccord, G 3/4" écrou	11/11	36,8	47/30	-/-
33713 0	G 1" raccord, G 1" écrou	12/12	38,8	52/37	-/-

Les éléments des écrou en laiton ne sont pas testés pour la compatibilité avec d'autres modèles du marché.

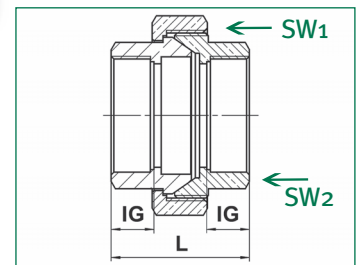

Coude applique murale(471)

F/F

No. réf.:	No. réf.:	Dimension:	Long. de filetage:	Longueur:		U. E.:
				L1	L2	
galva	noir					
44711 2	44711-S	1/2"	13	46	26	10/80
44712 9	44712-S	3/4"	15	52	33	10/50
44713 6	44713-S	1"	20	61	40	10/50

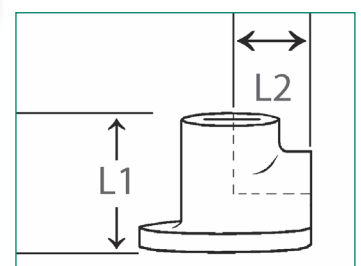

Manchon rallongé (529 a)



M/F

No. réf.: galva	No. réf.: noir	Dimension:	Long. de filetage:		Long.: L	U. E.:
			t1	t2		
45291 8	-	1/2"	13	-	43	10/300
45292 5	-	3/4"	15	-	48	10/180

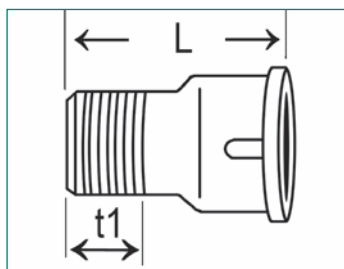

Ruban d'échantéité



De matière PTFE, largeur 12 mm, longueur du ruban 12 m, épaisseur 0,075 mm

Notre référence:	Unité d'emballage:
29010 7	50/1000

Filasse - Mazzoni



Poupée de 200 g

Emballage:	Notre référence:	Unité d'emballage:
en vrac	29016 9	10/250
emballage - SB	29015 2	10/100

Joint plat, DIN EN 10242

No. réf.:	Dimension:		Unité d'emballage:
49011 8	1/2"	30 x 21 x 2 mm	10/100
49001 9	1/2"	34 x 24 x 2 mm	10/100
49012 5		31,5 x 26 x 2 mm	10/100
49002 6	3/4"	38 x 27 x 2 mm	10/100
49013 2		29 x 22 x 2 mm	10/100
49003 3	1"	44 x 32 x 2 mm	10/100
49004 0	1 1/4"	55 x 42 x 2 mm	10/100
49005 7	1 1/2"	62 x 46 x 2 mm	10/100
49006 4	2"	78 x 60 x 2 mm	10/100



Pour raccords à joint plat (référence 330/331/95/97), à l'exception des références 49011, 49012 et 49013. Tubes synthétiques, faites en NBR. Pour huiles, eau, vapeur, gaz, éléments salés, carburants, alcools, produits légers à acides organiques et non organiques, hydrocarbures et fluides frigorigènes. DIN-DVGW/SVGW-Certification. Contrôlé conformément aux normes BAM-, HTB- et KTW.

Tube en acier galvanisé



Conforme à la norme DIN EN 10255 Class M (DIN 2440), zingué/noir, bouts filetés, sans manchon

Longueur:	No. réf.:	No. réf.:	No. réf.:	No. réf.:	No. réf.:	No. réf.:	No. réf.:	No. réf.:	No. réf.:	U. E.:
	3/8"	1/2"	1/2"	3/4"	3/4"	1"	1 1/4"	1 1/2"	2"	
	zingué	zingué	noir	zingué	noir	zingué	zingué	zingué	zingué	
350 mm	–	20101 1	25401 7	20012 0	25402 4	–	–	–	–	10/-
400 mm	20120 2	20111 0	25411 6	20112 7	25412 3	20113 4	20114 1	–	–	10/-
450 mm	–	20121 9	25421 5	20122 6	25422 2	–	–	–	–	10/-
500 mm	20200 1	20201 8	25601 1	20202 5	25602 8	20203 2	20204 9	–	–	10/-
550 mm	–	20131 8	25431 4	20132 5	25432 1	–	–	–	–	10/-
600 mm	20210 0	20211 7	25611 0	20212 4	25612 7	20213 1	20214 8	–	–	10/-
650 mm	–	20141 7	25441 3	20142 4	25442 0	–	–	–	–	10/-
700 mm	–	20151 6	25451 2	20152 3	25452 9	20153 0	–	–	–	10/-
750 mm	–	20161 5	25461 1	20162 2	25462 8	–	–	–	–	10/-
800 mm	20220 9	20221 6	25621 9	20222 3	25622 6	20223 0	20224 7	–	–	10/-
850 mm	–	20171 4	25471 0	20172 1	25472 7	–	–	–	–	10/-
900 mm	–	20181 3	25481 9	20182 0	25482 6	20183 7	–	–	–	10/-
950 mm	–	20191 2	25491 8	20192 9	25492 5	–	–	–	–	10/-
1000 mm	20300 8	20301 5	25631 8	20302 2	25632 5	20303 9	20304 6	20305 3	20306 0	10/-
1050 mm	–	20311 4	25511 3	20312 1	25512 0	–	–	–	–	10/-
1100 mm	–	20321 3	25521 2	20322 0	25522 9	–	–	–	–	10/-
1150 mm	–	20331 2	25531 1	20332 9	25532 8	–	–	–	–	10/-
1200 mm	–	20341 1	25541 0	20342 8	25542 7	–	–	–	–	10/-
1500 mm	20400 5	20401 2	–	20402 9	–	20403 6	20404 3	20405 0	20406 7	10/-
2000 mm	20500 2	20501 9	–	20502 6	–	20503 3	20504 0	20505 7	20506 4	10/-

Manchon

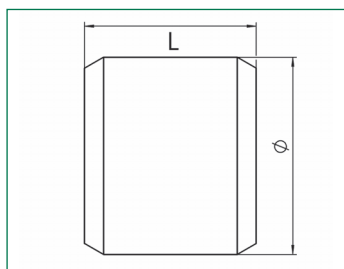

Zingué, version massive, idéal pour construction de fontaine

No. réf.:	Dim.:	Long. de filetage:	Longueur:	Ø	Unité d'emballage:
22024 1	1 1/4"	47	47	50	10/100

Manchon en acier (demi-longueur)

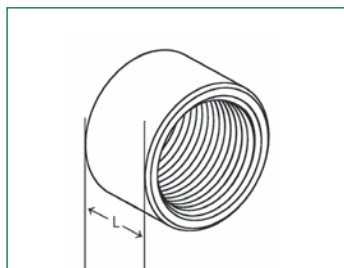
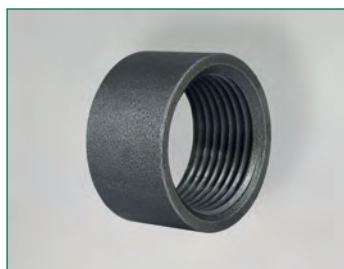

Conforme à la norme EN 10241 (DIN 2986), unilatéral chanfreiné

No. réf.:	No. réf.:	Dim.:	DN:	Long. de filetage:	Long.:	Ø	U. E.:
galva	noir						
-	21971 9	1/2"		15	15	26,6	-/1000
-	21972 6	3/4"		17	17	31,8	-/ 600
-	21973 3	1"		20	20	39,5	-/ 320
-	21975 7	1 1/2"		22	22	54,5	-/ 160

Manchon en acier (16)

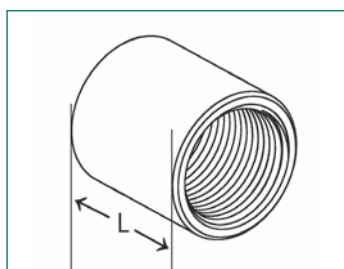
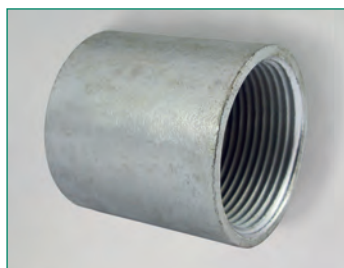

Conforme à la norme EN 10241 (DIN 2986)

No. réf.:	No. réf.:	Dim.:	DN:	Long. de filetage:	Long.:	Ø	U. E.:
galva	noir						
-	21989 4	1/4"	8	25	25	18,5	700
22000 5	21990 0	3/8"	10	26	26	21,3	600
22001 2	21991 7	1/2"	15	34	34	26,6	500
22002 9	21992 4	3/4"	20	36	36	31,8	300
22003 6	21993 1	1"	25	43	43	39,5	160
22004 3	21994 8	1 1/4"	32	48	48	48,3	120
22005 0	21995 5	1 1/2"	40	48	48	54,5	80
22006 7	21996 2	2"	50	56	56	66,2	50
22007 4	21997 9	2 1/2"	65	65	65	82	33
22008 1	21998 6	3"	80	71	71	95	24
22009 8	21999 3	4"	100	83	83	121,4	12

Manchon en acier, long

En acier, noir, filetage plain

No. réf.:	Dimension:	Longueur: L	U. E.:
21932 0	1/2"	60 mm	-/280
21934 4	1/2"	80 mm	-/200
21936 8	1/2"	100 mm	-/160

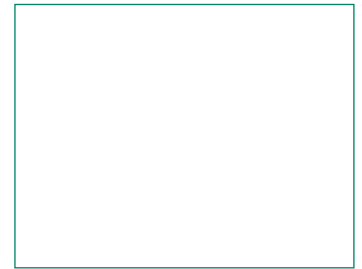

Tube d'attente en laiton

Brut, CW 617 N

No. réf.:	Dimension:	Longueur: L	U. E.:
S-2592-81	G 3/4"	81 mm	-/200
S-2593-111	G 3/4"	111 mm	-/ 150
S-2593-131	G 3/4"	131 mm	-/ 150
S-2593-131-1"	G 1"	131 mm	-/ 150

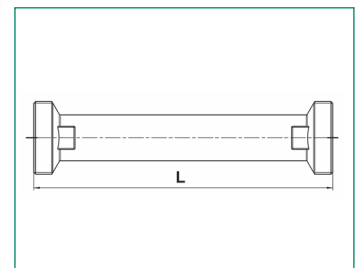

Tube d'attente en plastique

Polypropylène, noir, 2 x filetage mâle

No. réf.:	Dimension:	Longueur: L	U. E.:
S-3082-2	G 3/4"	110 mm PA6	-/80
S-3084-2	G 1"	130 mm PA6	-/80

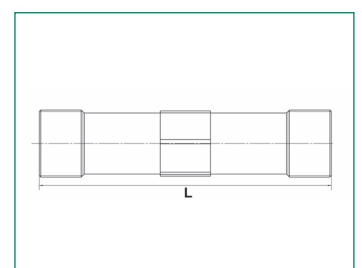

Dim.: Long. mm	1/4" No. réf.:	U.E.: sac/ carton	3/8" No. réf.:	U.E.: sac/ carton	1/2" No. réf.:	U.E.: sac/ carton	3/4" No. réf.:	U.E.: sac/ carton	1" No. réf.:	U.E.: sac/ carton	1 1/4" No. réf.:	U.E.: sac/ carton
30	-	-	24000 3	-/-	24001 0	10/400	24002 7	-/-	24003 4	10/200	-	-
40	24049 2	10/640	24040 9	10/500	24011 9	10/300	24012 6	10/200	24013 3	10/150	24014 0	10/120
50	-	-	24050 8	-/-	24021 8	10/240	24022 5	10/160	24023 2	-/-	24024 9	10/ 90
60	24069 0	-/-	24060 7	10/280	24031 7	10/ 210	24032 4	10/140	24063 8	10/120	24034 8	10/ 80
70	-	-	-	-	24111 6	-/-	24092 8	-/-	24173 4	-/-	24074 4	-/-
80	24089 8	10/400	24080 5	10/380	24041 6	10/ 160	24042 3	10/ 110	24083 6	10/ 80	24084 3	10/ 80
90	-	-	24070 6	-/-	24091 1	-/-	24112 3	-/-	24103 1	-/-	24094 2	10/ 60
100	24109 3	10/500	24100 0	10/500	24051 5	10/ 130	24052 2	10/ 90	24053 9	10/ 60	24054 6	10/ 50
110	-	-	24110 9	-/-	24121 5	-/-	24122 2	-/-	24113 0	-/-	24114 7	-/-
120	24129 1	-/-	24120 8	-/-	24131 4	10/ 110	24132 1	10/ 70	24123 9	10/ 80	24124 6	10/ 50
140	-	-	24140 6	-/-	24151 2	-/-	24152 9	-/-	24143 7	-/-	24174 1	-/-
150	24159 8	-/-	24150 5	-/-	24061 4	10/ 90	24062 1	10/120	24153 6	/ 78	24154 3	10/ 45
160	-	-	-	-	24161 1	-/-	24162 8	-/-	24163 5	-/-	24164 2	-/-
180	-	-	-	-	24081 2	10/ 70	24142 0	10/100	24183 3	/ 72	24184 0	/ 10
190	-	-	-	-	-	-	-	-	24193 2	/ 72	24194 9	10/ 70
200	24209 0	-/-	24200 7	10/ 90	24071 3	10/ 90	24072 0	10/ 40	24073 7	10/ 30	24204 5	10/ 20
220	-	-	-	-	-	-	-	-	24223 6	10/120	-	-
250	-	-	-	-	24141 3	10/120	24082 9	10/ 70	24253 3	/ 45	24144 4	/ 10
300	20109 7	-/-	20100 4	-/-	20110 3	10/100	20102 8	10/ 60	20103 5	/ 40	20104 2	/ 20

Dim.: Long. mm	1/4" No. réf.:	U.E.: sac/ carton	3/8" No. réf.:	U.E.: sac/ carton	1/2" No. réf.:	U.E.: sac/ carton	3/4" No. réf.:	U.E.: sac/ carton	1" No. réf.:	U.E.: sac/ carton	1 1/4" No. réf.:	U.E.: sac/ carton
30	-	-	25000 2	-/-	25001 9	-/-	25002 6	-/-	25003 3	-/-	-	-
40	25049 1	10/640	25040 8	-/-	25011 8	10/500	25012 5	10/380	25013 2	10/180	25014 9	10/120
50	-	-	25050 7	-/-	25021 7	-/-	25022 4	-/-	25023 1	-/-	25024 8	-/-
60	25069 9	-/-	25060 6	-/-	25031 6	10/360	25032 3	10/200	25063 7	10/120	25034 7	/ 10
70	-	-	-	-	25111 2	-/-	25092 7	-/-	25173 3	-/-	25074 3	-/-
80	25089 7	10/400	25080 4	-/-	25041 5	10/250	25042 2	10/200	25083 5	10/120	25084 2	10/ 80
90	-	-	25070 5	-/-	25091 0	-/-	25112 2	-/-	25103 0	-/-	25094 1	-/-
100	25109 2	10/500	25100 9	10/500	25051 4	10/260	25052 1	10/ 170	25053 8	10/120	25054 5	10/ 70
110	-	-	25110 8	-/-	25121 4	-/-	25122 1	-/-	25113 9	-/-	25114 6	-/-
120	25129 0	-/-	25120 7	-/-	25131 3	10/230	25132 0	10/140	25123 8	10/ 80	25124 5	10/ 50
140	-	-	25140 5	-/-	25151 1	-/-	25152 8	-/-	25143 6	-/-	25174 0	-/-
150	25159 7	-/-	25150 4	-/-	25061 3	10/200	25062 0	10/ 120	25153 5	10/ 40	25154 2	10/ 45
160	-	-	-	-	25161 0	-/-	25162 7	-/-	25163 4	-/-	25164 1	-/-
180	-	-	-	-	25081 1	/ 10	25142 9	10/100	25183 2	10/ 72	25184 9	/ 10
190	-	-	-	-	-	-	-	-	25193 1	10/ 72	25194 8	10/ 70
200	25209 9	-/-	25200 6	-/-	25071 2	10/ 120	25072 9	10/ 85	25073 6	10/ 55	25204 4	/ 32
220	-	-	-	-	-	-	-	-	25223 5	10/120	-	-
250	-	-	-	-	25141 2	10/ 120	25082 8	10/ 70	25253 2	10/ 45	25144 3	/ 10
300	25309 6	-/-	25300 3	-/-	25301 0	10/100	25302 7	10/ 60	25303 4	10/ 40	25304 1	/ 20

Manchon fileté (23)



Norme EN 10241, zingué

1 1/2"	U.E.: sac/ carton	2"	U.E.: sac/ carton	2 1/2"	U.E.: sac/ carton	3"	U.E.: sac/ carton	4"	U.E.: sac/ carton
No. réf.:		No. réf.:		No. réf.:		No. réf.:		No. réf.:	
-	-	-	-	-	-	-	-	-	-
24045 4	/168	24046 1	-/-	-	-	-	-	-	-
24005 8	-/-	24056 0	-/-	-	-	-	-	-	-
24065 2	-/-	24066 9	-/-	24067 6	-/-	24068 3	-/-	24169 7	-/-
24075 1	-/-	24076 8	-/-	-	-	-	-	-	-
24085 0	/ 64	24086 7	10/40	24087 4	-/-	24088 1	-/-	24229 8	-/-
24095 9	-/-	24096 6	-/-	-	-	-	-	-	-
24105 5	-/-	24106 2	10/30	24107 9	10/10	24108 6	10/20	24239 7	-/-
24115 4	-/-	24116 1	-/-	-	-	-	-	-	-
24125 3	/ 40	24126 0	/ 30	24127 7	-/-	24128 4	-/-	24249 6	-/-
24145 1	-/-	24146 8	-/-	-	-	24148 2	-/-	-	-
24155 0	10/30	24156 7	10/20	24157 4	-/-	24158 1	10/10	24269 4	-/-
24165 9	-/-	24166 6	-/-	-	-	24168 0	-/-	-	-
24185 7	-/-	24186 4	-/-	24187 1	-/-	24188 8	-/-	24279 3	-/-
-	-	24196 3	-/-	-	-	-	-	-	-
24205 2	/ 28	24206 9	10/10	24207 6	-/-	24208 3	/ 8	24219 9	/4
-	-	-	-	-	-	-	-	-	-
24255 7	/ 24	24256 4	-/-	24257 1	-/-	24258 8	-/-	24289 2	-/-
20105 9	/ 24	20106 6	-/-	20107 3	-/-	20108 0	-/-	20119 6	-/-



Norme EN 10241, noir

1 1/2"	U.E.: sac/ carton	2"	U.E.: sac/ carton	2 1/2"	U.E.: sac/ carton	3"	U.E.: sac/ carton	4"	U.E.: sac/ carton
No. réf.:		No. réf.:		No. réf.:		No. réf.:		No. réf.:	
-	-	-	-	-	-	-	-	-	-
25045 3	-/-	25046 0	-/-	-	-	-	-	-	-
25005 7	-/-	25056 9	-/-	-	-	-	-	-	-
25065 8	-/-	25066 8	-/-	25067 5	-/-	25068 2	-/-	25169 6	-/-
25075 0	-/-	25076 7	-/-	-	-	-	-	-	-
25085 9	/64	25086 6	-/-	25087 3	-/-	25088 0	-/-	25229 7	-/-
25095 8	-/-	25096 5	-/-	-	-	-	-	-	-
25105 4	-/-	25106 1	-/-	25107 8	-/-	25108 5	10/20	25239 6	10/10
25115 3	-/-	25116 0	-/-	-	-	-	-	-	-
25125 2	/40	25126 9	/30	25127 6	-/-	25128 3	-/-	25249 5	-/-
25145 0	-/-	25146 7	-/-	-	-	25148 1	-/-	-	-
25155 9	-/-	25156 0	-/-	25157 3	-/-	25158 0	-/-	25269 3	-/-
25165 8	-/-	25166 5	-/-	-	-	25168 9	-/-	-	-
25185 6	-/-	25186 3	-/-	25187 0	-/-	25188 7	-/-	25279 2	-/-
-	-	25196 2	-/-	-	-	-	-	-	-
25205 8	/28	25206 8	10/10	25207 5	-/-	25208 2	/ 8	25219 8	7/ 7
-	-	-	-	-	-	-	-	-	-
25255 6	/24	25256 3	-/-	25257 0	-/-	25258 7	-/-	25289 1	-/-
25305 3	/24	25306 5	10/10	25307 2	-/-	25308 9	-/-	25319 5	-/-

Raccords pour compteur d'eau en laiton

Raccord pour compteur conformément à la réglementation sur l'eau potable

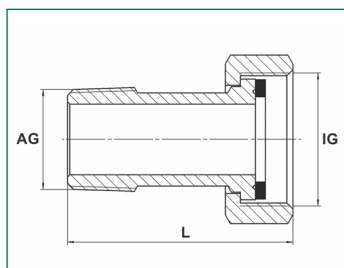

En laiton matricé, brut ou chromé, écrou femelle avec trous pour plomb à sceller, raccord mâle, avec joint

No. réf.:	No. réf.:	Raccord:	Écrou:	Long.:	U. E.:
brut	chromé	M	F	L	
WS-551-b-11780	WS-551-a-11780	R 1/2"	G 3/4"	45	-/100
WS-562-b-11780	WS-562-a-11780	R 3/4"	G 1"	58	-/100
WS-664-b-11780	-	R 1"	G 1 1/4"	70	2/ 50
WS-665-11780	-	R 1 1/4"	G 1 1/2"	71	0/ 25
WS-666-b-11780	-	R 1 1/2"	G 2"	82,5	0/ 25

mais sans joint

WS-551-b-11780-OD	WS-551-a-11780-OD	R 1/2"	G 3/4"	45	0/100
WS-562-b-11780-OD	WS-562-a-11780-OD	R 3/4"	G 1"	58	0/100
WS-664-b-11780-OD	-	R 1"	G 1 1/4"	60	0/ 50
WS-665-11780-OD	-	R 1 1/4"	G 1 1/2"	71	0/ 25
WS-666-b-11780-OD	-	R 1 1/2"	G 2"	82,5	0/ 25
WS-667-b-G-N	-	R 2"	G 2 1/2"	75	-/-

Écrou femelle pièce unique, sans joint (sans visuel)

WS-685-b-Mutter	-	-	G 3/4"	13,5	-/700
WS-686-b-Mutter	-	-	G 1"	18	-/400
WS-664-b-Mutter	-	-	G 1 1/4"	20	-/200

Raccord mâle pièce unique, sans joint (sans visuel)

WS-685-b-Tülle	-	R 1/2"	-	39,5	-/500
WS-686-b-Tülle	-	R 3/4"	-	48	-/250
WS-664-b-Tülle	-	R 1"	-	56	-/140

Raccord pour compteur conformément à la réglementation sur l'eau potable, réduit

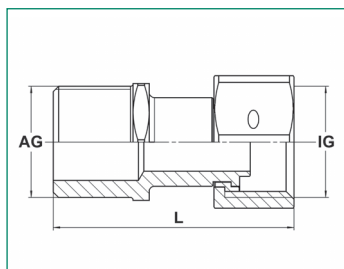
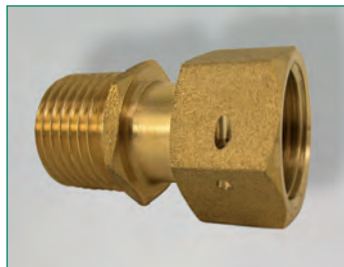

En laiton matricé, brut, écrou femelle avec trous pour plomb à sceller, raccord mâle, avec joint

No. réf.:	Raccord:	Écrou:	Longueur:	Etendue clé:	U. E.:
brut	mâle	femelle	L		
WS-2159 (avec circlip)	R 1/2"	G 1/2"	45		-/-
WS-1555-b-11780	R 3/4"	G 3/4"	61,5	30	1/150
WS-1556-b-11780	R 1"	G 1"	60,5	38	1/100

Raccord pour compteur conformément à la réglementation sur l'eau potable

Laiton matricé, brut, **sans joint**, raccord male G 1/4" muni d'un trou de sonde

No. réf.:	Trou de sonde	Raccord:	Écrou:	Longueur:	U. E.:
brut	F	M	F	L	
WS-3265-OD	G 1/4"	R3/4"	G 1"	67	-/-

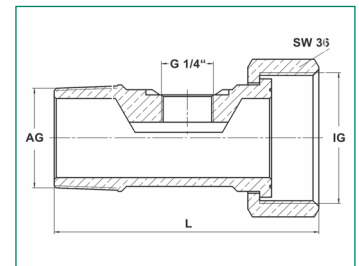
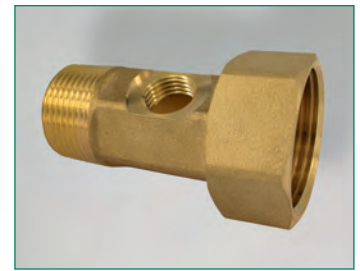

Raccord pour compteur conformément à la réglementation sur l'eau potable

En laiton matricé, brut, **sans joint**, avec anneau de verouillage G 1/4"

No. réf.:	No. réf.:	Raccord:	Écrou:	Longueur:	U. E.:
brut	chromé	M	F	L	
S-1228-A	-	G 3/4"	G 3/4"	41	25/150

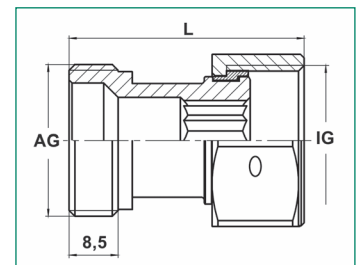

Raccord vissé avec écrou pivotant

En laiton nickelé, avec joint AFM, F/M

No. réf.:	Dim.:	Longueur:	Etendue clé:	U. E.:
		L		
S-3381	G 1 1/4" x G 1 1/4"	50,5	46,5	10/50
S-3382	G 2" x G 2"	56	65	5/30

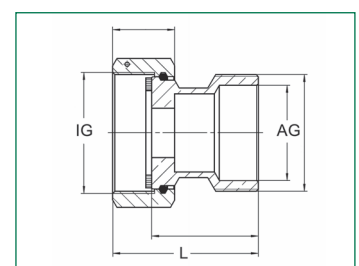

Raccord pour compteur conformément à la réglementation sur l'eau potable



En laiton matricé, brut, **sans joint**

No. réf.:	No. réf.:	Raccord:	Écrou:	Longueur:	U. E.:
brut	chromé	M	F	L	
S-1229	-	G 3/4"	G 1"	36	1/200

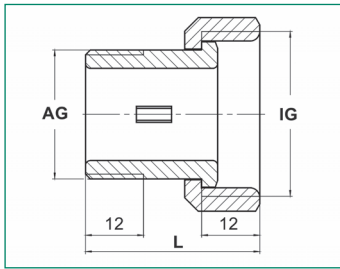

Joints



Joint convenant après le règlement d'eau potable AFM 34 (DVGW/KTW W-270, SVGW, ÖVGW), plage de température jusqu'à 200°C pour 25 bar

Notre référence:	Dimension:	Longueur:	Unité d'emballage:
WS-551-AFM	16,9 x 23,7 x 2 mm	3/4"	-/-
WS-562-AFM	23,2 x 29,8 x 2 mm	1"	-/5000
WS-1556-AFM	23,0 x 28,0 x 2 mm	1"	-/5000
WS-664-AFM	29,2 x 38,0 x 2 mm	1 1/4"	-/-
WS-665-AFM	32,0 x 44,0 x 2 mm	1 1/2"	-/-
WS-666-AFM	43,4 x 55,0 x 2 mm	2"	-/-
WS-667-AFM	-	2 1/2"	-/-

Raccord avec trou de sonde/raccord mâle 10 x 1



En laiton brut, écrou femelle avec trous pour plomb à sceller

Notre référence:	Dimension:	Écrou:	Longueur:	U. E.:
brut	M		L	
WS-1475-b	R 1"	G 1 1/4"	-	10/100

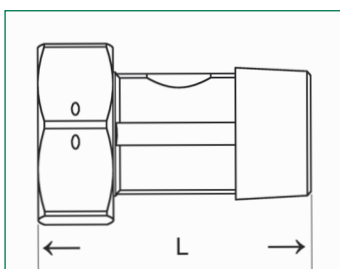

Raccord à souder

En laiton brut, écrou femelle avec trous pour plomb à sceller, **avec joint**

No. réf.:	Dimension:	Écrou:	Longueur:	U. E.:
brut	à souder		L	
WS-563	15 mm	G 3/4"	22	-/ 100
WS-564	18 mm	G 3/4"	22	20/500
WS-565	22 mm	G 1"	31,5	-/ 100

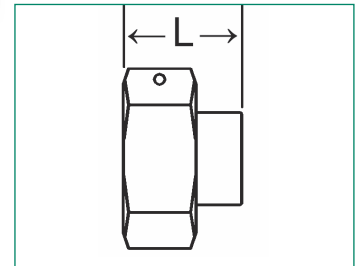
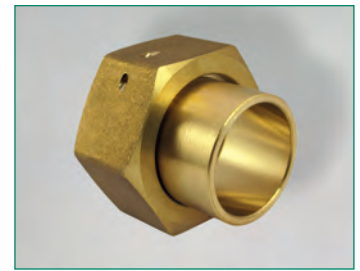

Raccord pour compteur sous lavabo

En laiton chromé, écrou femelle avec trous pour plomb à sceller

No. réf.:	Dimension:	Écrou:	Long.:	U. E.:
			L	
WS-568-11780 (avec joint)	Raccord à vis sortie: Raccord laiton à sertir 3/4" x 10 mm	G 3/4"	34	-/ 80
WS-569 (sans joint)	Raccord à vis entrée: Écrou femelle 3/8"	G 3/4"	29,5	-/100
WS-570	Set comprend: WS-568-11780 + WS-569			10/500

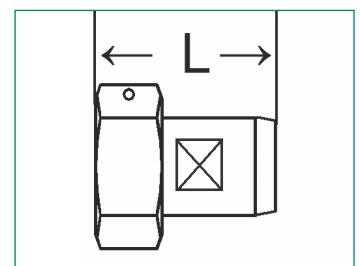
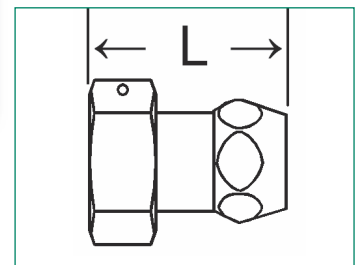

Raccord pour compteur d'eau sur robinet

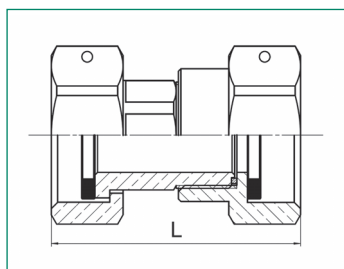

En laiton chromé, à écrous femelles monté sur robinet de puisage 1/2" et 3/4", écrou femelle avec trous pour plomb à sceller

No. réf.:	Dimension:	en passant à: grandeur robinet	Longueur: L	U. E.:
WS-566	G 3/4" x G 3/4"	1/2"	47	-/100
WS-566-11780 (avec joint AFM)	G 3/4" x G 3/4"	1/2"	47	-/100
WS-567 (sans joint)	G 3/4" x G 1"	3/4"	49	-/100

Raccord en laiton pour tuyaux PE

Raccord pour tubes en plastique (HDPE et NDPE) de dimension 1/2" x 20 mm jusqu'à 3 x 90 mm. Apprôprié aux installations pour canalisation sur terre et souterrain. Pour conduite d'eau potable, déchets d'eau et autres fluidités.



Matière principale: Laiton (MS 58)

Plage de pression: 16 bar
 Plage de température: -20°C à + 120°C
 Champ d'application: aussi pour conduite de GAZ, conformément au norme DIN DVGW V 114 V

Constitué d'un boîtier, par exemple de filetage intérieur, joint torique, joint d'extension et raccord (raccord mobile). Pour une conduite de GAZ il est recommandé d'employer en plus des constituants ci-dessus un tube protecteur.

Manchon dérivation femelle

No. réf.:	Filetage int.: Dimension	PE Tube: Dimension	PE Tube: Ø extérieur	Unité d'emballage:
34501 2	G 1/2"	1/2"	20 mm	20/320
34502 9	G 3/4"	3/4"	25 mm	15/240
34503 6	G 1"	1"	32 mm	12/120
34504 3	G 1 1/4"	1 1/4"	40 mm	6/ 60
34505 0	G 1 1/2"	1 1/2"	50 mm	4/ 72
34506 7	G 2"	2"	63 mm	2/ 38



Manchon dérivation mâle

No. réf.:	Filetage ext.: Dimension	PE Tube: Dimension	PE Tube: Ø extérieur	Unité d'emballage:
34511 1	G 1/2"	1/2"	20 mm	20/320
34512 8	G 3/4"	3/4"	25 mm	15/ 240
34513 5	G 1"	1"	32 mm	12/ 120
34514 2	G 1 1/4"	1 1/4"	40 mm	6/ 60
34515 9	G 1 1/2"	1 1/2"	50 mm	4/ 72
34516 6	G 2"	2"	63 mm	2/ 38



Coude égal

Notre référence:	PE Tube: Dimension	PE Tube: Ø extérieur	Unité d'emballage:
34571 5	1/2"	20 mm	12/216
34572 2	3/4"	25 mm	10/100
34573 9	1"	32 mm	6/ 78
34574 6	1 1/4"	40 mm	4/ 48
34575 3	1 1/2"	50 mm	2/ 36
34576 0	2"	63 mm	2/ 14



Coude dérivation femelle



No. réf.:	Filetage int.: Dimension	PE Tube: Dimension	PE Tube: Ø extérieur	Unité d'emballage:
34521 0	G 1/2"	1/2"	20 mm	15/240
34522 7	G 3/4"	3/4"	25 mm	12/192
34523 4	G 1"	1"	32 mm	8/104
34524 1	G 1 1/4"	1 1/4"	40 mm	6/ 72
34525 8	G 1 1/2"	1 1/2"	50 mm	4/ 48

Coude dérivation mâle



No. réf.:	Filetage ext.: Dimension	PE Tube: Dimension	PE Tube: Ø extérieur	Unité d'emballage:
34531 9	G 1/2"	1/2"	20 mm	15/240
34532 6	G 3/4"	3/4"	25 mm	12/120
34533 3	G 1"	1"	32 mm	8/ 80
34534 0	G 1 1/4"	1 1/4"	40 mm	6/ 72
34535 7	G 1 1/2"	1 1/2"	50 mm	4/ 48
34536 4	2"	2"	63 mm	2/ 38

Coude dérivation femelle et applique murale



No. réf.:	Filetage int.: Dimension	PE Tube: Dimension	PE Tube: Ø extérieur	Unité d'emballage:
34541 8	G 1/2"	1/2"	20 mm	15/150
34542 5	G 3/4"	3/4"	25 mm	12/156
34543 2	G 1"	1"	32 mm	8/ 64

Té égal



Notre référence:	PE Tube: Dimension	PE Tube: Ø extérieur	Unité d'emballage:
34566 1	1/2"	20 mm	6/144
34567 8	3/4"	25 mm	6/108
34568 5	1"	32 mm	4/ 52
34569 2	1 1/4"	40 mm	4/ 36
34570 8	1 1/2"	50 mm	2/ 28
34560 9	2"	63 mm	-/-

Té dérivation femelle

No. réf.:	Filetage int.: Dimension	PE Tube: Dimension	PE Tube: Ø extérieur	Unité d'emballage:
34551 7	G 1/2"	1/2"	20 mm	8/192
34552 4	G 3/4"	3/4"	25 mm	6/ 96
34553 1	G 1"	1"	32 mm	4/ 72
34554 8	G 1 1/4"	1 1/4"	40 mm	4/ 36
34555 5	G 1 1/2"	1 1/2"	50 mm	2/ 26

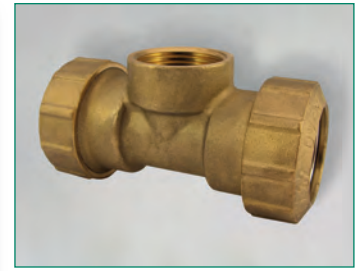

Manchon égal

Notre référence:	PE Tube: Dimension	PE Tube: Ø extérieur	Unité d'emballage:
34581 4	1/2"	20 mm	12/192
34582 1	3/4"	25 mm	10/160
34583 8	1"	32 mm	8/104
34584 5	1 1/4"	40 mm	4/ 80
34585 2	1 1/2"	50 mm	2/ 48
34580 7	2"	63 mm	-/-



Manchon égal rallongé

Notre référence:	PE Tube: Dimension	PE Tube: Ø extérieur	Unité d'emballage:
34586 9	1"	32 mm	6/72
34587 6	1 1/4"	40 mm	4/36
34588 3	1 1/2"	50 mm	2/36
34589 0	2"	63 mm	2/14



Joints pour tuyaux PE

Notre référence:	PE Tube: Dimension	PE Tube: Ø extérieur	Unité d'emballage:
34591 3	1/2"	20 mm	-/100
34592 0	3/4"	25 mm	-/ 75
34593 7	1"	32 mm	-/ 50
34594 4	1 1/4"	40 mm	-/ 30



Tube protecteur, en acier



Nécessaire pour conduite de GAZ, seulement pour raccords en laiton pour tuyaux PE

Notre référence:	PE Tube: Dimension	Unité d'emballage:
34500 5	1/2"	-/100
34510 4	3/4"	-/ 75
34520 3	1"	-/ 50
34530 2	1 1/4"	-/ 30

Raccord en plastique pour tuyaux PE

Matière principale: Polypropylène

Plage de pression: 10 bar

Plage de température: 0°C bis + 30°C

Champ d'application: Machine de drainage ou d'irrigation, pas pour conduite de GAZ ou d'air à pression.

Constitué d'un boîtier, par exemple filetage intérieur, joint torique, joint de pression, joint d'extension et raccord (raccord mobile).

Manchon égal



Notre référence:	Filetage int.: Dimension	PE Tube: Ø extérieur	Unité d'emballage:
35581 3	1/2"	20 mm	50/300
35582 0	3/4"	25 mm	50/200
35583 7	1"	32 mm	50/ 150
35584 4	1 1/4"	40 mm	-/ 90
35585 1	1 1/2"	50 mm	-/ 50
35586 8	2"	63 mm	-/ 30

Manchon dérivation femelle



No. réf.:	Filetage int.: Dimension	PE-Tube: Dimension	PE Tube: Ø extérieur	Unité d'emballage:
35501 1	1/2"	1/2"	20 mm	50/350
35502 8	3/4"	3/4"	25 mm	50/350
35503 5	1"	1"	32 mm	50/200
35504 2	1 1/4"	1 1/4"	40 mm	-/ 125
35505 9	1 1/2"	1 1/2"	50 mm	-/ 75
35506 6	2"	2"	63 mm	-/ 65

Manchon dérivation mâle

No. réf.:	Filetage ext.: Dimension	PE-Tube: Dimension	PE Tube: Ø extérieur	Unité d'emballage:
35511 0	1/2"	1/2"	20 mm	50/550
35512 7	3/4"	3/4"	25 mm	50/350
35513 4	1"	1"	32 mm	50/200
35514 1	1 1/4"	1 1/4"	40 mm	-/ 130
35515 8	1 1/2"	1 1/2"	50 mm	-/ 80
35516 5	2"	2"	63 mm	-/ 45



Coude égal

Notre référence:	Filetage int.: Dimension	PE Tube: Ø extérieur	Unité d'emballage:
35571 7	1/2"	20 mm	50/250
35572 1	3/4"	25 mm	50/200
35573 8	1"	32 mm	-/ 50
35574 5	1 1/4"	40 mm	-/ 70
35575 2	1 1/2"	50 mm	-/ 40
35576 9	2"	63 mm	-/ 23



Coude dérivation femelle

No. réf.:	Filetage int.: Dimension	PE-Tube: Dimension	PE Tube: Ø extérieur	Unité d'emballage:
35521 9	1/2"	1/2"	20 mm	20/460
35522 6	3/4"	3/4"	25 mm	20/300
35523 3	1"	1"	32 mm	50/ 150
35524 0	1 1/4"	1 1/4"	40 mm	5/ 90
35525 7	1 1/2"	1 1/2"	50 mm	-/ 55
35526 4	2"	2"	63 mm	-/ 30



Coude dérivation mâle

No. réf.:	Filetage ext.: Dimension	PE-Tube: Dimension	PE Tube: Ø extérieur	Unité d'emballage:
35531 8	1/2"	1/2"	20 mm	50/450
35532 5	3/4"	3/4"	25 mm	50/300
35533 2	1"	1"	32 mm	50/ 150
35534 9	1 1/4"	1 1/4"	40 mm	-/ 120
35535 6	1 1/2"	1 1/2"	50 mm	-/ 60
35536 3	2"	2"	63 mm	-/ 35



Té égal



Notre référence:	PE Tube: Dimension	PE Tube: Ø extérieur	Unité d'emballage:
35566 0	1/2"	20 mm	50/150
35567 7	3/4"	25 mm	50/150
35568 4	1"	32 mm	-/ 80
35569 1	1 1/4"	40 mm	-/ 45
35559 2	1 1/2"	50 mm	-/ 25
35560 8	2"	63 mm	-/ 14

Té dérivation femelle



No. réf.:	Filetage int.: Dimension	PE-Tube: Dimension	PE Tube: Ø extérieur	Unité d'emballage:
35551 6	1/2"	1/2"	20 mm	20/240
35552 3	3/4"	3/4"	25 mm	10/ 150
35553 0	1"	1"	32 mm	50/100
35554 7	1 1/4"	1 1/4"	40 mm	-/ 60
35555 4	1 1/2"	1 1/2"	50 mm	-/ 33
35556 1	2"	2"	63 mm	-/ 20
35550 9	3/4"	1"	32 mm	-/ 100

Té dérivation mâle



No. réf.:	Filetage ext.: Dimension	PE-Tube: Dimension	PE Tube: Ø extérieur	Unité d'emballage:
35541 7	1/2"	1/2"	20 mm	50/200
35542 4	3/4"	3/4"	25 mm	50/ 150
35543 1	1"	1"	32 mm	-/ 100
35544 8	1 1/4"	1 1/4"	40 mm	-/ 50
35545 5	1 1/2"	1 1/2"	50 mm	-/ 30
35546 2	2"	2"	63 mm	-/ 18

Raccords solaires pour tubes ondulés en acier inoxydable

matière première: CW617N, surface: brut, tube ondulé en acier inoxydable

Raccord mâle en laiton

Raccord mâle, attache métallique, collier avec denture, avec le bonnet de protection rouge en caoutchouc

No. réf.:	Dimension:	U.E.:
36321 4	1/2" x DN 12	-/50
36322 1	R1/2" x DN 16	-/50
36323 8	R3/4" x DN 16	-/50
36324 5	R3/4" x DN 20	-/50
36325 2	R1" x DN 20	-/50

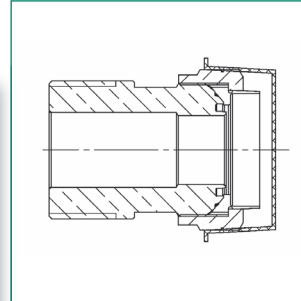

Raccord femelle en laiton

Raccord femelle, attache métallique, collier avec denture, avec le bonnet de protection rouge en caoutchouc

No. réf.:	Dimension:	U.E.:
36311 5	1/2" x DN 12	-/100
36312 2	Rp 1/2" x DN 16	-/100
36313 9	Rp 3/4" x DN 16	-/ 50
36314 6	Rp 3/4" x DN 20	-/ 50
36315 3	Rp 1" x DN 20	-/ 50

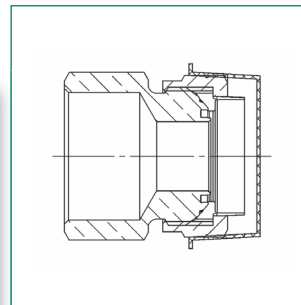

Raccord en laiton pour tube en cuivre

Pour connexion avec tube ondulé/tube en cuivre, avec le bonnet de protection rouge en caoutchouc

No. réf.:	Dimension:	U.E.:
36331 3	15 mm x DN 16	-/50
36332 0	18 mm x DN 16	-/50
36333 7	18 mm x DN 20	-/50
36334 4	22 mm x DN 20	-/50
36335 1	22 mm x DN 16	-/50

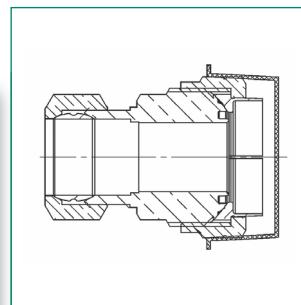

Manchon égal en laiton (jonction)

Raccord mâle (jonction), attache métallique, collier avec denture, avec le bonnet de protection rouge en caoutchouc

No. réf.:	Dimension:	U.E.:
36301 6	DN 16 x DN 16	-/50
36302 3	DN 20 x DN 20	-/50

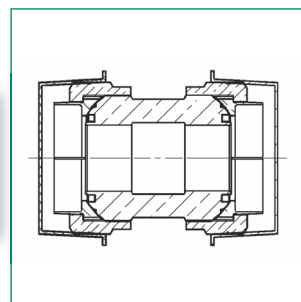

Raccords solaires pour tubes ondulés en acier inoxydable

matière première: CW617N, surface: brut, tube ondulé en acier inoxydable

Raccord cannelé femelle en laiton

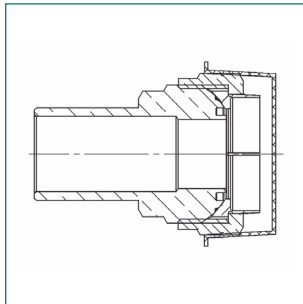

Attache métallique, collier avec denture, avec le bonnet de protection rouge du caoutchouc

No. réf.:	Dimension:	U.E.:
36343 6	22 mm x DN 16	-/100
36345 0	22 mm x DN 20	-/ 50

Raccord cannelé mâle en laiton

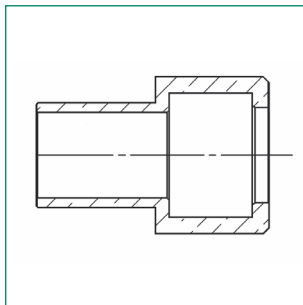

A embôut lisse, hexagonal

No. réf.:	Dimension:	U.E.:
36371 9	G 3/4" x 18/22 mm	-/250
36372 6	G1" x 18/22 mm	25/150

Mamelon égal

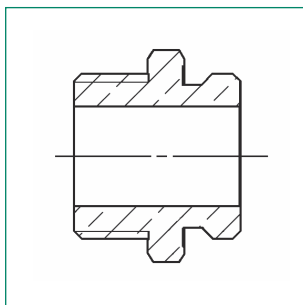
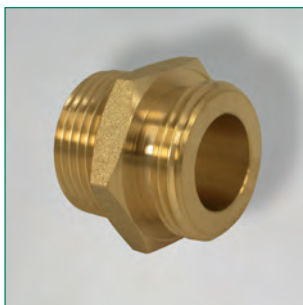

M/M, sans joint torique

No. réf.:	Dimension:	U.E.:
36373 3	G 3/4" x G 3/4" L= 27 mm	25/350

Réduction mâle/femelle en laiton

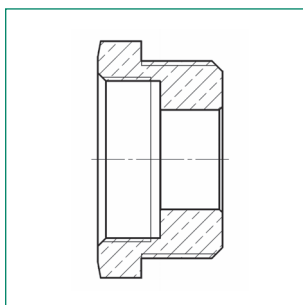
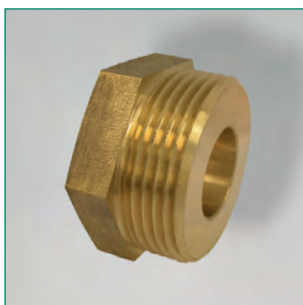

M/F, pour raccords à joint plat

No. réf.:	Dimension:	U.E.:
36350-3/4	G 3/4" x G 1/2"	-/250
36350-1	G 1" x G 3/4"	-/ 175
36350-1 1/4	G 1 1/4" x G 1"	-/ 80

Raccords solaires pour tubes ondulés en acier inoxydable

matière première: CW617N, surface: brut, tube ondulé en acier inoxydable

Réduction

Réduction M/F en laiton pour raccords à joint conique

No. réf.:	Dimension:	U.E.:
36351-3/4	G 3/4" x Rp 1/2"	-/ 350
36351-1	G 1" x Rp 3/4"	-/ 200
36351-1 1/4	G 1 1/4" x Rp 1"	-/ 80
36351-1 1/2	G 1 1/2" x Rp 1 1/4"	-/ 100

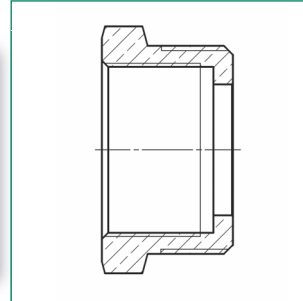

Réduction

avec la surface clé agrandie

No. réf.:	Dimension:	U.E.:
36352-1/2	G 1/2" x Rp 1/2"	-/ 350
36352-3/4	G 3/4" x Rp 3/4"	-/ 200
36352-1	G 1" x Rp 1"	-/ 120
36352-1 1/4	G 1 1/4" x Rp 1 1/4"	-/ 90

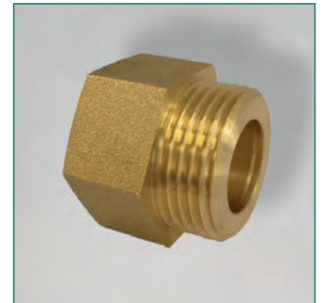
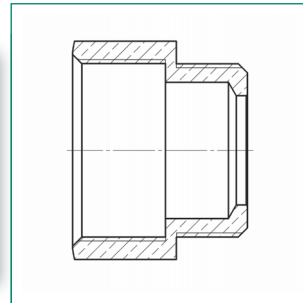

Mamelon égal

No. réf.:	Dimension:	U.E.:
Mamelon égal M/M, filetage sous forme du cylindre, à joint plat		
36353-3/4	G 3/4" x G 1/2"	10/200
36353-1	G 1" x G 3/4"	-/ 110
36353-1 1/4	G 1 1/4" x G 1"	-/ 50
36353-1 1/2	G 1 1/2" x G 1 1/4"	-/ 50
Mamelon égal M/M, filetage réduit, à joint conique		
36354-3/4	G 3/4" x R 1/2"	-/ 200
36354-1	G 1" x R 3/4"	-/ 80
36354-1 1/4	G 1 1/4" x R 1"	-/ 50
36354-1 1/2	G 1 1/2" x R 1 1/4"	-/ 50
Mamelon égal M/M, filetage égal, à joint plat		
36355-1/2	G 1/2", L= 28 mm, SW 21	15/300
36355-3/4	G 3/4", L= 29 mm, SW 27	10/200
36355-1	G 1", L= 31 mm, SW 34	10/100
36355-1 1/4	G 1 1/4", L= 36 mm, SW 42/6	-/ 45
36355-1 1/2	G 1 1/2", L= 40 mm, SW 48/8	-/ 50

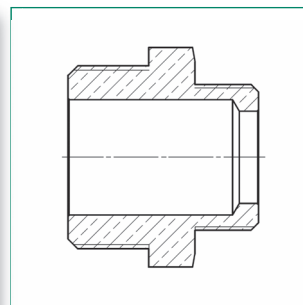

G = cylindre
R = conique

Conditions de commande, de livraison et le paiement de la société puteus GmbH

§1 Généralités

1. Ces conditions générales de vente s'appliquent à toutes les relations commerciales actuelles et futures avec des entreprises, des personnes morales de droit public et des fonds spéciaux de droit public concernant des livraisons et autres prestations, y compris les contrats d'entreprise et la livraison de biens non fongibles.
2. Les conditions d'achat du client ne sont pas approuvées, même si la société puteus GmbH, en connaissant leur existence, ne les contredit pas explicitement lors de la réception, à moins que leur validité soit expressément convenue par écrit.

§2 Offres

1. Les offres de la société puteus GmbH sont sans engagement et sous réserve de leur possible livraison.
2. Toute modification technique relative à la forme, la couleur et/ou le poids est également réservée dans des limites raisonnables.

§3 Expédition

1. L'expédition s'opère aux risques et périls de l'acheteur, même si le transport est franco de port. Le choix du mode de transport est laissé à la discrétion de puteus GmbH. Les frais de transport sont supportés par l'acheteur, sauf accord contraire par écrit.
2. Une assurance transport est uniquement conclue sur demande écrite et aux frais de l'acheteur. Les éventuels dommages dus au transport doivent être immédiatement signalés au transporteur et à puteus GmbH.
3. Si la livraison s'opère dans des contenants consignés, ils doivent être immédiatement vidés à réception et renvoyés franco de port. Toute perte et dommage de l'emballage consignés est à la charge de l'acheteur s'il en est responsable.
4. Les emballages jetables ne sont pas repris par puteus GmbH et doivent être éliminés par le client à ses frais.
5. Les contenants réutilisables qui ne sont pas explicitement inclus dans le prix et le montant de la facture ne sont mis à disposition qu'à titre de prêt. Ils restent la propriété de puteus GmbH.

§4 Transfert des risques

Le risque de perte accidentelle ou de détérioration accidentelle de la marchandise est transféré à l'acheteur avec la remise, en cas de vente par correspondance avec la remise de l'article à l'expéditeur, le transporteur, ou toute autre personne ou institution devant effectuer l'expédition.

§5 Livraison/réception

1. Les délais de livraison sont approximatifs. Ils s'appliquent sous réserve du respect des livraisons destinées au vendeur. Si des délais de livraison convenus ne sont pas respectés par puteus GmbH, l'acheteur doit offrir à puteus GmbH par écrit un délai raisonnable d'au moins 3 semaines à compter de la réception de la mise en demeure par puteus GmbH pour procéder à une nouvelle livraison. A l'expiration du délai supplémentaire, l'acheteur est en droit de résilier le contrat. Jusqu'à la date de réception de la notification écrite de résiliation, puteus GmbH est en droit de procéder à la nouvelle livraison.
2. En cas de force majeure, de conflits de travail et d'autres dysfonctionnements non imputables au vendeur qui durent plus d'une semaine, le délai de livraison ou de réception est prorogé de la durée de l'empêchement, mais pas plus de 5 semaines, hors délai pour procéder à la nouvelle livraison. La prorogation survient uniquement lorsque l'autre partie est immédiatement informée de la raison de l'empêchement dès qu'il est prévisible que le délai prévu ne peut pas être respecté.
3. Les livraisons partielles sont autorisées.
4. En cas de retard de réception de l'acheteur, puteus GmbH est en droit, après la fixation d'un délai supplémentaire de 5 jours, au choix, d'établir la facture à la date de la mise à disposition de la marchandise, de se retirer du contrat ou de réclamer des dommages-intérêts. Le stockage de marchandises non réceptionnées par l'acheteur s'effectue à ses risques et périls moyennant facturation des frais de stockage.

§6 Matériels de référence

1. Les modèles sont livrés à prix coûtant. Sauf convention contraire, les modèles mis à disposition de l'acheteur par puteus GmbH à titre de prêt restent notre propriété.
2. En tenant compte des variations techniques relatives à la production et au matériau lors de la fabrication, le matériel de référence n'est pas un échantillon au sens du § 454 du code civil allemand (BGB).

§7 Prix

1. Les prix de puteus GmbH sont des prix nets hors TVA.
2. Si plus de 4 mois séparent la conclusion du contrat et la date de livraison, les prix de puteus GmbH en vigueur au moment de la livraison s'appliquent. Ceci n'est pas valable si la livraison a été retardée en raison d'une faute de puteus GmbH.

§8 Paiement

1. Les factures de puteus GmbH sont émises à la date de la livraison ou de la mise à disposition des marchandises. Elles sont dues dans un délai de 30 jours à compter de la date de facturation sans déduction. Pour un paiement intervenu dans un délai de 8 jours à compter de la date de facturation, puteus GmbH accorde un escompte de 2% sur le restant dû après déduction d'éventuelles réductions.
2. Si le paiement intervient après la date d'échéance, puteus GmbH facture des intérêts d'un montant de 8% au-dessus du taux de base. puteus GmbH et l'acheteur sont en droit de faire valoir, preuves à l'appui, des dommages plus

ou moins élevés.

3. La compensation n'est autorisée qu'avec des créances incontestées ou légalement établies. La même chose s'applique à la retenue des montants dus, à moins que la créance en contrepartie soit basée sur la même relation juridique.
4. Avant le paiement complet des factures dues, y compris des intérêts, puteus GmbH n'est aucunement obligée de procéder à d'autres livraisons d'un contrat en cours. Si, après la conclusion du contrat, il apparaît que le droit au paiement de puteus GmbH est menacé par un manque de solvabilité de l'acheteur, ou si l'acheteur est en défaut de paiement d'un montant substantiel, ou si d'autres circonstances indiquent une détérioration significative de la solvabilité de l'acheteur après la conclusion du contrat, puteus GmbH dispose des droits du § 321 du code civil allemand (BGB). puteus GmbH est également en droit de mettre les créances non échues issues de la relation d'affaires en cours avec l'acheteur à échéance.
5. Le fournisseur (cessionnaire) a le droit de transmettre ses créances vis à vis du client (cédant) à un tiers.
6. Le cédant se doit de porter tous les frais, couts et autres éléments faisant partis des poursuites judiciaires à son encontre en dehors du territoire allemand.

§9 Responsabilité pour vices

1. Les vices apparents ou autres revendications concernant l'objet de la livraison - même l'absence de caractéristiques garanties et assurées - doivent immédiatement être notifiés à puteus GmbH par écrit dans un délai de 14 jours à compter de la réception de l'objet de la livraison.
2. Pour toute variation habituelle ou légère ou techniquement inévitable de la qualité, la couleur, les dimensions, le poids (spécifique) ou l'équipement, puteus GmbH n'assume aucune responsabilité. Les conseils techniques d'utilisation donnés par puteus GmbH à l'écrit et à l'oral - même s'ils émanent de la part des fournisseurs de puteus GmbH - ne dispensent pas l'acheteur de vérifier lui-même si les marchandises livrées répondent aux fins prévues.
3. Dès le début de la transformation des marchandises, les revendications en matière de vices apparents sont exclues.
4. En cas de réclamation pour vices justifiée, effectuée dans les délais, puteus GmbH peut à son gré éliminer le vice ou livrer une marchandise non vicieuse (action en réparation ou échange du bien). En cas d'échec ou de refus de l'action en réparation ou échange du bien, l'acheteur peut résilier le contrat ou réduire le prix de vente après expiration d'un délai raisonnable. Si le vice est mineur, ou si la marchandise est déjà vendue, transformée ou façonnée, l'acheteur n'a uniquement droit de réduire le prix de vente.

§10 Limitation générale de la responsabilité, prescription et recours

1. En cas de violation des obligations contractuelles et non contractuelles, en particulier en cas d'impossibilité, de retard, de faute lors de la négociation du contrat et d'un acte illicite, puteus GmbH est responsable, y compris de ses cadres dirigeants et autres agents d'exécution - seulement en cas de faute intentionnelle ou par négligence grave, limitée au dommages typiques prévisibles à la conclusion du contrat. En outre, la responsabilité de puteus GmbH est également exclue pour tout dommage dus à des vices et directs et indirects.
2. Ces restrictions ne s'appliquent pas en cas de violation d'obligations contractuelles essentielles, si l'objet du contrat est mis en péril, en cas d'atteinte à la vie, à l'intégrité physique et à la santé, ni si et dans la mesure où puteus GmbH accorde une garantie de la nature de la marchandise vendue ou accepte un risque relatif à la nature, ni dans les cas de responsabilité obligatoire en vertu de la loi sur la responsabilité du fait du produit. Les règles relatives à la charge de la preuve n'en sont pas affectées.
3. Sauf convention contraire, les droits contractuels dont jouit l'acheteur à l'encontre de puteus GmbH dans le cadre de la livraison de la marchandise, se prescrivent un an après la livraison des marchandises. Ce délai ne s'applique pas aux marchandises qui, dans le cadre de leur utilisation normale, sont utilisées pour un bâtiment. Cela n'affecte pas la responsabilité de puteus GmbH en matière de violation intentionnelle ou par négligence grave d'obligations, d'atteintes à la vie, à l'intégrité physiques et à la santé.
4. Les droits de recours de l'acheteur contre puteus GmbH conformément au § 478 du code civil allemand (BGB) sont limités à la portée légale des droits en matière de vices revendiqués par des tiers à l'encontre de l'acheteur et exigent que l'acheteur ait remplie son obligation d'aviser puteus GmbH des vices conformément au § 377 du code de commerce allemand (HGB).

§11 Réserve de propriété

1. Les marchandises livrées restent la propriété de puteus GmbH jusqu'au paiement intégral de toutes les créances existantes au moment de la conclusion du contrat, quelle qu'en soit la raison juridique. Cela vaut aussi même si les paiements ont été effectués pour des créances particulières. L'intégration de certaines créances en compte courant ainsi que l'arrêté de compte courant et sa reconnaissance n'ont aucune incidence sur la réserve de propriété.
2. Si la marchandise sous réserve de propriété livrée à l'acheteur est traitée ou transformée par l'acheteur, alors le traitement ou la transformation par l'acheteur s'effectue pour le compte de puteus GmbH, sans que cela implique des obligations pour puteus GmbH. Si l'objet de livraison est relié, mélangé ou aggloméré avec des objets n'appartenant pas à puteus GmbH, puteus GmbH devient alors copropriétaire de la chose totale, conformément aux dispositions légales. Si l'acheteur acquiert la propriété exclusive de la nouvelle chose, il cède d'ores et déjà la copropriété à puteus GmbH en proportion de la valeur de l'objet livré avec les objets reliés au moment de la livraison.
3. Si la marchandise sous réserve de propriété est vendue par l'acheteur seule ou en association avec des marchandises n'appartenant pas à puteus GmbH, l'acheteur cède d'ores et déjà les créances résultant de la vente de la mar-

chandise au hauteur de la valeur de la marchandise sous réserve de propriété avec tous les droits accessoires et revendications qui remplacent la marchandise sous réserve de propriété, à puteus GmbH. Si la marchandise revendue est la copropriété de puteus GmbH, la cession de la créance s'étend au montant correspondant à la proportion de la copropriété de puteus GmbH. La société puteus GmbH accepte cette cession par la présente. L'intégration de la marchandise sous réserve de propriété dans des bâtiments est également considérée comme une vente.

4. L'acheteur est en droit de recouvrer les créances issues de la revente. Ce droit de recouvrement expire en cas d'annulation par puteus GmbH, mais au plus tard en cas de retard de paiement, non-paiement d'une traite ou d'une demande d'ouverture d'une procédure d'insolvabilité. puteus GmbH exercera son droit d'annulation uniquement s'il apparaît, après la conclusion du contrat, que le droit au paiement de puteus GmbH en vertu du présent contrat ou d'autres, est mis en péril par l'incapacité de l'acheteur à payer. À la demande de puteus GmbH, l'acheteur est tenu d'informer ses clients immédiatement de la cession à puteus GmbH et de remettre à la société puteus GmbH sans délai les documents nécessaires pour effectuer le recouvrement, l'acheteur doit en particulier remettre un relevé détaillé de ces créances avec les noms et adresses des clients à puteus GmbH et fournir à la société puteus GmbH toutes les informations nécessaires pour faire valoir les créances cédées. L'acheteur donne pouvoir à la société puteus GmbH pour informer les clients de la cession et pour recouvrer la créance elle-même dès qu'il est en défaut de paiement ou que sa situation financière se détériore. puteus GmbH est en droit de demander une vérification par une personne habilitée du nombre de créances cédées sur la base des documents comptables de l'acheteur. L'acheteur doit fournir à la société puteus GmbH un relevé des marchandises sous réserve de propriété encore existantes.
5. En cas de violation du contrat par l'acheteur, notamment en cas de défaut de paiement, puteus GmbH est en droit de récupérer l'objet de la livraison après envoi d'une lettre de rappel et fixation d'un délai, et l'acheteur est obligé de le restituer. La revendication de la réserve de propriété et la saisie de la marchandise par puteus GmbH ne constitue pas une résiliation du contrat.
6. L'acheteur est autorisé et habilité à revendre, à utiliser ou à intégrer la marchandise sous réserve de propriété seulement dans le cours ordinaire des affaires et seulement dans la mesure où les créances cédées sont effectivement cédées à puteus GmbH, selon ce qui précède. L'acheteur n'a pas le droit de disposer autrement de la marchandise sous réserve de propriété. L'acheteur ne peut pas nantir ou céder la marchandise à titre de garantie. L'habilitation de l'acheteur conformément à la première phrase est annulée en cas d'insolvabilité imminente ou ayant déjà eu lieu ou en cas de détérioration substantielle de sa situation financière.
7. Concernant toute mesure d'exécution forcée de tiers de la marchandise sous réserve de propriété ou des créances nous ayant été cédées, l'acheteur doit immédiatement en aviser puteus GmbH en remettant les documents nécessaires pour former opposition.
8. Si la valeur de l'ensemble des sûretés accordées à puteus GmbH est supérieure de 20% aux créances de puteus GmbH, puteus GmbH est tenue et prête à restituer à l'acheteur ou libérer les sûretés accordées à puteus GmbH dans la mesure où elles sont supérieures à la limite de couverture convenue.

§12 Contrats-cadres et contrats sur appels

1. Si l'acheteur a convenu d'un achat sur appel, l'expiration du délai d'appel entraîne automatiquement l'échéance des livraisons restant à exécuter. L'acheteur est alors tenu d'appeler les livraisons restant à exécuter et de payer simultanément en contrepartie de la cession de la propriété le prix de vente convenu. En ce qui concerne les montants versés, puteus GmbH se réserve le droit de demander en plus de l'exécution, la réparation du préjudice financier ou de procéder conformément au § 323 du code civil allemand (BGB).
2. Si l'acheteur n'appelle pas les livraisons convenues dans le délai d'appel convenu, la société puteus GmbH est en droit d'utiliser la marchandise autre

ment sans autre délai. Il en va de même si l'acheteur déclare son insolvabilité et/ou est en défaut de paiement durant le délai d'appel.

§13 Clause de prix

Pour tous les contrats - même pour les commandes sur appel et les contrats de livraisons successifs - pour lesquels la livraison est effectuée plus tard que trois mois après la commande selon le contrat ou à la demande de l'acheteur, puteus GmbH se réserve le droit de modifier adéquatement ses prix si des réductions ou des augmentations des coûts se produisent, en particulier en raison de l'augmentation des salaires ou de modifications de prix des matières. Celles-ci seront prouvées à l'acheteur sur demande.

§14 Droits de propriété, outils, modèles et dessins

1. Si les livraisons s'effectuent sur la base de dessins ou d'autres informations de l'acheteur, l'acheteur est responsable de leur exactitude et du fait que les droits de propriété de tiers ne sont pas violés. L'acheteur doit libérer puteus GmbH de toute revendication d'un titulaire de droits.
2. Les moules, modèles, outils et équipements nécessaires pour les produits commandés peuvent être facturés entièrement ou proportionnellement par puteus GmbH. Ils restent la propriété de puteus GmbH, même si puteus GmbH les a fabriqués sur commande de l'acheteur et / ou si l'acheteur les a payés en tout ou en partie. Cela vaut également s'ils ont été fabriqués selon des détails spécifiques de l'acheteur qui les utilise exclusivement pour la livraison au client tant qu'il respecte ses obligations de réception et de paiement et que la relation d'affaires persiste.
3. Si deux ans après la dernière production, aucune pièce n'est recommandée, puteus GmbH a le droit, après en avoir dûment notifié l'acheteur, de détruire ou d'utiliser autrement les moules, modèles, outils et équipements fabriqués, dans un délai de 6 semaines à compter de la réception de la notification.
4. Dans le cas où l'acheteur a déclaré son insolvabilité, puteus GmbH est autorisée avant l'expiration de deux ans, sans en avoir dûment notifié l'acheteur, de détruire ou d'utiliser autrement les moules, modèles, outils et équipements fabriqués.

§15 Retour de marchandises vendues sur catalogue

Les retours de marchandises vendues sur catalogue en raison d'une restitution de la marchandise sont uniquement autorisés sur accord préalable et doivent généralement être effectués franco de port. En cas d'avoirs relatifs à des produits revendables, des frais de manutention de 30% sont déduits.

§16 Lieu d'exécution / lieu de juridiction

1. Le lieu d'exécution de toutes les revendications résultant de la relation contractuelle est le siège social de puteus GmbH.
2. Pour toutes les revendications actuelles et futures issues de la relation d'affaires, y compris les créances sur factures et chèques, le lieu de juridiction convenu est celui où se situe le siège social de puteus GmbH. Il en va de même si l'acheteur n'a pas de lieu de juridiction générale en Allemagne ou si le domicile ou la résidence habituelle n'est pas connu au moment de l'action en justice. puteus GmbH est également en droit d'intenter une action devant les juridictions du siège social de l'acheteur.
3. Le droit de la République fédérale d'Allemagne fait foi. Les dispositions de la Convention des Nations Unies sur les Contrats de Vente Internationale de Marchandises (CVIM) ne s'appliquent pas.
4. Si certaines dispositions du contrat conclu avec le client, y compris des présentes conditions générales de vente sont ou deviennent en tout ou en partie invalides, la validité de toutes ou partie des autres dispositions n'en est pas affectée. La disposition en tout ou en partie invalide devra être remplacée par une disposition dont l'objectif économique de la disposition invalide s'y rapproche autant que possible.

puteus GmbH, Lenenweg 6, D-47918 Tönisvorst
Edition: Août 2023

INFORMATIONS TECHNIQUES

Dimensions et poids

Sauf indication contraire, les mesures sont données en mm et les poids en grammes (g).

PN = Pression nominale en bar 1 bar 10N/cm² => colonne d'eau d'env. 10 m

DN = Diamètre nominal en pouces ou mm 1" = 25,4 mm => env. 25 mm

Sauf indication contraire, la pression nominale correspondant à la pression maximale applicable à la température de référence - de 20°C.

La pression nominale correspond à la surpression en respectant les conditions de fonctionnement, y compris les coups de bélier. Il dépend de la température de fonctionnement, du type de milieu, de la taille du composant / soupape et, éventuellement, du type de joint.

Il existe pour certaines applications des dispositions ou des règles légales qui prévalent sur les directives données dans ce catalogue.

Milieux

Les données sur les conditions de pression et de température indiquées dans le catalogue se réfèrent au milieu de l'eau.

Savoir s'il existe une adéquation pour les gaz, les huiles, les milieux contenant du glycol ou d'autres milieux, doit être demandée en indiquant la pression et la température de fonctionnement. Sans notre validation, un report de nos informations concernant l'aptitude à l'utilisation ne doit pas être effectué sur d'autres milieux que les milieux ou conditions d'utilisation validées.

Modèles sur mesure

Si notre gamme standard ne propose aucun article adapté à vos besoins, nous pouvons sur demande aussi produire des modèles sur mesure. Nous remercions pour cela votre commande spécifiée mentionnant les quantités et les dessins ou parties d'échantillon correspondantes.

Instructions de montage

A) Filetage

Il est important de veiller à ce que les dimensions de raccordement et les filetages soient toujours choisis de manière adaptée les uns aux autres.

Les filetages ne doivent pas être trop recouverts avec du chanvre ou du ruban d'étanchéité. Il faut qu'après l'application du chanvre, les pointes du filetage soient encore visibles. Une étanchéité excessive du filetage entraîne une augmentation des tensions dans le composant. Ces tensions peuvent au final conduire à la fissuration.

Pour éviter les dommages causés par le montage, les composants doivent être vissés de manière conforme à leur destination avec des outils appropriés de conception classique sans trop d'effort et sans extension de levier.

Les soupapes pourvues de leurs propres joints ne doivent pas être ré-étanchéifiées au moyen de chanvre ou d'une bande d'étanchéité. Il est important de veiller à ce que les contre-filetages correspondants sont suffisamment longs (au moins 12 mm). Le cas échéant, tous les composants doivent être installés uniquement sur les surfaces désignées des écrous en utilisant une clé / pince appropriée. En tenant compte des informations ci-dessus, le montage de nos produits doit être exempt de pression. Un alignement, par exemple, de radiateurs aux moyens de vis fournis par nos soins n'est pas autorisé, car il peut entraîner à posteriori des fissures dues à la tension et des dommages.

La combinaison de différents métaux ou alliages peut éventuellement entraîner une corrosion, pour laquelle puteus GmbH ne peut pas être tenue pour responsable (par exemple, les combinaisons de laiton avec de l'acier inoxydable ou du cuivre avec des métaux galvanisés). Ces propriétés doivent être identifiées avant l'installation de nos produits.

Après l'installation, les composants doivent être soumis à un essai d'étanchéité à la pression. Dans tous les cas, les instructions de montage fournies avec les composants doivent être respectées.

B) Soupapes d'arrêt

Lors du démontage/de la réparation/des travaux d'entretien, le réassemblage de la partie supérieure doit s'effectuer uniquement avec une cale d'étanchéité vissée vers le haut. Ne pas endommager les surfaces d'étanchéité/embase de cale. Les cales d'étanchéité ne sont pas interchangeables.

C) Colliers à manchon avec filetage

Ils doivent toujours être montés fermés. Les embases de cale ne doivent pas être endommagées par un vissage brutal des tuyaux.

D) Robinets à boisseau sphérique

Pour garantir le bon fonctionnement, il faut par exemple: exposer les robinets à boisseau sphérique à des forces statiques et dynamiques seulement de manière très faible. Le cas échéant, le composant peut être soulagé par des mesures appropriées (par exemple, colliers, et similaires). Le couple nécessaire à appliquer au robinet à boisseau sphérique ne peut être transféré que sur la zone d'écrou du côté à visser, sinon il existe un risque que le robinet à boisseau sphérique fuit ou se brise. Le corps et l'élément à visser du robinet à boisseau sphérique ne doivent pas être vissés l'un contre l'autre. Cela entraîne également une fuite et /ou un risque de bris.

E) Tuyauterie et raccords

La tuyauterie et raccords sur des appareils pour eau non potable (par exemple les machines à laver) doivent être raccordés à un point de prélèvement d'eau avec un séparateur de système conforme à la norme DIN 1717 afin d'empêcher l'eau de service de refluer dans le système d'eau potable.

Recommandations pour l'utilisation des robinets à boisseau sphérique

1. Remarques générales

Les robinets à boisseau sphérique servent de robinets d'arrêt pour les fluides sous pression. Respecter les indications du fabricant concernant le fluide, la pression de service et la plage de température. Si d'autres fluides que les fluides homologués sont utilisés, la durée de vie du robinet à boisseau sphérique peut être raccourcie ou le robinet à boisseau sphérique peut tomber en panne.

L'appareil ne doit être installé que dans des systèmes équivalents à la pression. Il faut tenir compte des éventuels coups de bélier dus à la fixation rapide, car ils peuvent endommager le système de tuyauterie. L'ouverture et la fermeture s'effectuent par une rotation de 90° du levier, les positions intermédiaires du levier ne sont pas autorisées en condition de fonctionnement.

Les robinets à tournant sphérique doivent être stockés au sec, à l'abri de la saleté et de la lumière directe du soleil.

2. Instructions de montage et de démontage

Les robinets à boisseau sphérique ne doivent être utilisés qu'en conformité avec les exigences requises pour l'usage auquel ils sont destinés. L'installation doit être effectuée par un personnel qualifié, sans pression, sans contrainte et avec des outils appropriés. Par exemple, le robinet à boisseau sphérique ne doit pas être tourné de force ou utilisé pour aligner une canalisation. Le robinet à boisseau sphérique doit être contrôlé avant l'installation, les conduites doivent être rincées avant la mise en service et ne présenter aucun dommage dû au transport.

Pour le pré-assemblage, ne serrez pas le robinet à boisseau sphérique trop fort dans un étai ou similaire afin d'éviter d'endommager et de fissurer le corps/carter. Le chanfreinage des filetages ne doit pas être effectué trop fortement conformément aux prescriptions générales d'installation; les bords des filetages doivent rester visibles. Le robinet à boisseau sphérique doit être verrouillé du côté de l'installation à l'aide des surfaces clés fournies. Ne jamais placer d'outils sur le corps ou sur le côté opposé au côté de montage! Les rotations de serrage spécifiées ne doivent pas être dépassées; les sondes existantes doivent être serrées au maximum à 15 Nm. Le poignée n'est pas un outil de montage!

L'utilisation de robinets à boisseau sphérique n'est autorisée que lorsque la sortie est libre afin d'éviter tout flux d'eau de service dans le système de tuyauterie. Les robinets à boisseau sphérique ne sont pas appropriés pour le montage dans le réseau de distribution d'eau potable ou comme vanne de raccordement d'appareil.

Après l'installation et avant la mise en service, un test de fonctionnement et d'étanchéité doit être effectué.

3. Mise en service

Avant la mise en service, les conditions de fonctionnement et les travaux d'installation doivent être vérifiés à nouveau. Remarque: stocker ou hors d'usage après une longue durée, il peut arriver que le moment de déverrouillage effectif soit supérieur au moment réel.

Les bulles d'air peuvent provoquer des explosions ou endommager le circuit d'eau. La montée sous pression doit donc être progressive.

Les robinets à boisseau sphérique utilisés comme bouchon de fermeture doivent être montés par un professionnel afin d'éviter une fuite explosive. Danger!

Le robinet à boisseau sphérique ne doit pas être actionné avec un levier ou des outils inappropriés (p. ex. marteau, pince, rallonge, etc.)!

4. L'entretien et l'inspection

Selon la situation de montage, les robinets à boisseau sphérique doivent être vidés avant la période de gel ou avant les mesures de nettoyage, la vidange doit également être effectuée dans une position à 45° au poignée afin de vider également l'espace dit point mort dans la vanne.

Un contrôle régulier de l'étanchéité, du fonctionnement et des dommages doit être effectué régulièrement, même à des intervalles plus courts en fonction des conditions d'utilisation. Au cas d'un arrêt sue une longue période, il est conseillé de contrôler la fonctionnalité du robinet sur un intervalle de quelques mois.

Les robinets à boisseau sphérique défectueux, corrosifs ou soumis à des restrictions doivent être remplacés pendant les travaux d'entretien. Le remplacement et le démontage ne doivent être effectués que par du personnel qualifié, la conduite étant hors de pression.

5. Avertissements

Le fabricant décline toute responsabilité en cas d'erreurs de montage ou de fonctionnement, de situations de fonctionnement inadmissibles ou de fluides ou en cas d'erreurs dues à l'usure générale du robinet à boisseau sphérique.

Le robinet à boisseau sphérique n'est pas une valve d'étranglement! Il ne doit être mis en service que lorsqu'il est complètement ouvert ou fermé afin d'éviter d'endommager les joints d'étanchéité autour de la bille.

Selon la situation de fonctionnement, le corps du robinet à boisseau sphérique peut devenir très chaud. Danger!

Respecter les réglementations en vigueur en matière de santé et de sécurité, les réglementations nationales et les règles et normes techniques applicables à des situations d'exploitation et d'installation spécifiques.

Les fluides visqueux ou durcissables ainsi que les substances chimiques peuvent nuire au fonctionnement du robinet à boisseau sphérique.

Veuillez respecter les instructions du fabricant!

Les fluides contaminés, par ex. les fluides contenant du sable, peuvent endommager les joints.

Si la pression ou la température de service admissible n'est pas respectée, soit le robinet perd sa constitution physique (perde d'étanchéité), soit se casse. Danger!

(édition: Août 2023)

D'autres informations:

Toutes les soupapes et robinets (robinets à bec, soupapes de retenue, soupapes de pied, soupapes d'arrêt, robinets à boisseau sphérique, etc.) ne sont pas protégés contre le gel, sauf indication contraire, ou pourvus d'un bouchon de vidange utilisé pour vidanger la soupape avant la période de gel. Tout usage de robinets (robinet antique, robinet d'arrosage etc.) sans clapet anti-retour ou sans aérateur de conduite quelqu'en soit le modèle ou type ne sont pas appropriés pour une alimentation domestique ou dans un cadre de consommation d'eau potable. L'usage comme pièce de raccordement ou par exemple comme un raccord de jonction sur une longue durée, ayant pour objectif le remplissage, entre autre des stations ou appareils de chauffage, ou des étangs est catégoriquement interdit (danger de retour). Se rassurer d'un transfert de fluide sans fuite est indispensable.

Nos vannes, robinets et raccords doivent subir un montage sans tension. Lors du montage, ils ne devront pas être utilisés pour alignement de la tuyauterie.

Les surfaces chromées, par exemple, les garnitures sanitaires ou les soupapes de raccordement des appareils sont sensibles aux substances détartrantes, aux produits de nettoyage acides et toutes sortes d'abrasifs. Ces surfaces ne doivent être nettoyées qu'à l'eau claire et un chiffon doux (en cuir).

Nos pompes à bras, murales et fontaines sont recouvertes d'une simple couche de peinture protectrice de transport. Cette dite couche n'est pas à considérer comme un anti-corrosif durable ou un facteur optique.

Nous ne garantissons aucune pièce d'usure, aucun dysfonctionnement fonctionnel ou dû à la corrosion, ou à de l'eau très dur ou des canalisations d'eau contaminées (par exemple, les joints ou les mélangeurs) ou par un montage incorrect, des actions chimiques ou mécaniques pendant le transport, le stockage, le raccordement, la réparation ou l'utilisation et la manipulation incorrecte des produits.

Nous prenons en charge la garantie légale pour les défauts dus à des erreurs de matériel ou de fabrication ou qui surviennent lors d'une utilisation normale de nos produits. Tout défaut causé par le non-respect de ces informations susmentionnées est exclu de cette garantie.

Lors de la publication du catalogue, les documents antérieurs perdent leur validité. Notre catalogue est un outil d'informations et de travail du commerce de gros, de l'industrie et du commerce technique. Ce n'est pas un document commercial.

Les retours ne peuvent s'effectuer qu'après accord écrit préalable, cela vaut particulièrement pour les commandes sur mesure. Les retours insuffisamment affranchis sont refusés.

Recommandations pour usage des tuyaux

La durée de vie d'un tuyau dépend de plusieurs facteurs

- Champ d'application
- genre de fluide
- usure
- conditionnement etc...

En conclusion nul de ne déterminer avec exactitude la durée de vie d'un tuyau. L'utilisateur final doit contrôler régulièrement l'étanchéité du tuyau et le remplacer si nécessaire.

Un mélange de caoutchouc change ses caractéristiques en fonction de ses constituants chimiques au fil des années. Ce changement peut être accéléré par une manutention inappropriée ou bien d'autres facteurs. Nous vous recommandons de suivre nos instructions ci-après:

CONDITIONNEMENT

1. Éviter de le conserver pour longtemps! Dans le cas contraire, un contrôle est important lors de la première utilisation.
2. L'idéale température de conservation entre +10°C - +25°C. En magasinage en dessous de 0°C ou plus de 40°C endommage le tuyau. Ne pas conserver près des vecteurs chauds! Air trop sec et une énorme humidité à éviter.
3. Pas de contact direct avec les rayons de soleil ou une luminosité intense au magasin!
4. Courant d'air et ozone peuvent avoir des effets négatifs sur le matériel. Éviter alors de le conserver au côté des appareils à haute tension, des moteurs électroniques. Danger accru des charges d'étincelles ou chargement et échauffement des éléments métalliques montés sur le tuyau.
5. Des matériaux divers peuvent endommager le tuyau. Éviter SVP tout contact possible avec: solvants, combustibles, acides, désinfectants, produits de préservation de bois, substances chimiques volatiles ou organiques et les mélanges. Manganèse, fer, cuivre, und alliage en cuivre détériore le mélange chimique du tuyau.
6. Le lieu de magasinage doit être détendu et sans tension, afin d'éviter une déformation du tuyau. Rouleaux de tuyau sont à conserver à l'horizontal. SVP pas à supposer ou faire attention à son poids – risque de déformation ainsi exclue. Recommandation prescrite par le fabricant concernant le rayon de courbure est à respecter, afin d'éviter des points d'inflexion.
7. Avant de le livrer ou le revendre il est conseillé de le contrôler ou se rassurer de l'aptitude et l'exactitude des raccords montés.
8. Tuyau déjà mis en emploi est à nettoyer avec de l'en magasiner à nouveau (faire attention au produit de nettoyage – de son aptitude). Ceci est en particulier important pour usage avec fluides chimiques, explosifs ou abrasifs. Un contrôle pour usage à nouveau est indispensable.

USAGE

1. Les tuyaux doivent être affectés qu'à un usage approprié, pas pour une autre but par exemple comme câble de traction – strictement interdit.
2. Vérifier avant son usage, si le tuyau en fonction des caractéristiques, type et dimensions est apte à son champ d'application.
3. Transport du tuyau doit être méticuleux. Le tuyau ne doit pas être transporté sur une surface rugueuse – favorisant des collisions. Torsion, noeux et point d'inflexion sont à éviter.
4. Faites attention à la pression nominale! Pour vérifier l'étanchéité du tuyau la pression doit être progressivement introduit dans un tuyau sans bulles

d'air.

5. Le tuyau doit servir seulement à transport ou conduire des fluides instruites par le fabricant. Une immersion de ce fluide ainsi interdit.
6. Faites attention à la température environnante et la plage de température exigée dépendant du fluide. Conservation près des vecteurs chauds pas autorisée.
7. Les matériaux du tuyau doivent être adéquats à la conduite du fluide. Rassurez vous que c'est cas avant usage. Changement de fluide, durée d'application ou la plage de température peuvent endommager la résistance du tuyau.
8. Selon les fluides ou l'extension du tuyau sur des diverses surfaces ceci peut jouer un rôle à son usure. Celui-ci doit être régulièrement contrôlé.
9. Afin d'éviter une éventuel contamination du tuyau ou du fluide rassurez-vous que le tuyau, les raccords soient bien protégés. Surtout pour les produits en contact avec de l'eau potable.
10. Tuyaux ne pas fixés sur des lieux de passage, au cas contraire le protéger. L'usage d'un pont pour tuyau à conseiller.
11. Les pistolets d'arrosage, raccords express et raccords au nez, ne sont pas à considérer comme vannes d'arrêt. Conducteur de fluide et tous genres de tuyauterie/raccords d'arrosage ne doivent être soumis sur longue durée sous aucun effet de haute pression d'eau, afin d'éviter que ceux-ci ne soient endommagés, au pire des cas se cassent. Après usages il est conseillé de toujours fermer la vanne d'alimentation.

MONTAGE/MISE en application du tuyau dans le domaine technique

Important:

1. Lors de l'utilisation de tuyaux munis de raccords, il faut veiller à ce que la longueur soit correcte. Une prolongation par l'utilisation de de plusieurs tuyaux de raccordement n'est pas autorisée.
2. Avant sa mise en application bien vouloir consulter les exigéance, normes et règles en vigueur, par exemple ceux du syndicat du travail Too2, §§14 und 15, de la réglementation sur la sécurité de travail (TRBS).
3. En cas de dommage visible s'en tenir à ne pas le mettre en application
4. Tuyaux portant des directives de contrôle par interval ne doivent plus être utilisés après date d'échéance du contrôle. Un contrôle du tuyau est après réparation jugé nécessaire.
5. Bien vouloir le nettoyer avant usage. Faites attention au produit de nettoyage pouvant affecter la résistance du tuyau.
6. Concernant les décharges dangereuses – il est impératif d'éviter et de respecter tous risques d'inflammation.
7. En cas d'usage d'un tuyau pour des fluidités différentes il est conseillé au moment de le changer d'en nettoyer copieusement. Ainsi est mis à l'égard le danger d'une quelconque réaction chimique ou contamination.
8. Pour des champ d'application ou des plans de construction jugée particulier nous recommandons le respect des normes d'usage prescrites par le fabricant.

ÉLIMINATION

Prière de vous rapprocher au près de votre commune pour amples informations portant sur le mode d'élimination des tuyaux et des robinets sanitaires.

Mentions légales: Selon l'Ordonnance sur l'eau potable [esp. §§ 3 et 17], chaque source d'alimentation en eau destinés à être utilisés et transformés à des fins autres que la consommation humaine doivent être marquée en permanence de la mention "d'eau non potable" et protégée contre une utilisation non conforme.

L'autorité sanitaire doit être informée des systèmes d'approvisionnement en eau non potable qui sont installés dans le ménage en plus du système des stations d'approvisionnement en eau potable!

Les unités de mesure et illustrations, ainsi que les descriptions et unités d'emballage n'ont pas de valeur contractuelle. Elles sont uniquement données à titre d'information, sans qu'une obligation légale puisse en découler.

Nous nous réservons le droit d'apporter des modifications techniques et formelles qui offrent un progrès technique ou qui sont nécessaires pour des raisons économiques. Des modifications et ajouts sont effectués en permanence.

Nous déclinons toute responsabilité pour des erreurs typographiques ou des illustrations divergentes. En cas d'absence d'informations sur les dimensions, les données étaient encore manquantes à l'impression.

Tableau de conversion du pouce en millimètre

Pouce en fraction	mm métrique	Pouce en fraction	mm métrique
1/8"	3,175 mm	1 3/4"	44,450 mm
1/4"	6,350 mm	2"	50,800 mm
3/8"	9,525 mm	2 1/4"	57,150 mm
1/2"	12,700 mm	2 1/2"	63,500 mm
5/8"	15,875 mm	2 3/4"	69,850 mm
3/4"	19,050 mm	3"	76,200 mm
7/8"	22,225 mm	3 1/4"	82,550 mm
1"	25,400 mm	3 1/2"	88,900 mm
1 1/4"	31,750 mm	3 3/4"	95,250 mm
1 1/2"	38,100 mm	4"	101,600 mm



Un de nos principes: LA QUALITÉ

Notre standard qualité et processus de gestion est à la base une orientation au besoin de notre clientèle, certifié selon la norme DIN ISO 9001 ainsi que la norme DIN ISO 14001. Notre défi quotidien consiste à mettre sur pied des produits et services de haute qualité. Seules les matières premières contrôlées au préalable déterminent nos productions. La qualité de tous produits achetés c.a.d. ne provenant pas de nos usines de production sont examinés et subissent des traitements de matières avant de faire un quelconque objet de ventes. La production de nos propres produits est suivie à la loupe et contrôlée toutefois par échantillonnage. Un control permanent d'échantéité est exercé sur chacun des produits.

Nos produits remplissent dans plusieurs domaines les exigences de certains marchés européens par exemple DWGV, SVGW, KTW, des contrôles sonores (PA-Nr.), ACS. Des contraintes du marché sur les dimensions ou la sonorité sont mises conséquemment en pratique.

Les produits sanitaires **puteus** et raccords sont fabriqués à partir d'un alliage laiton conforme à la consommation d'eau potable. Robinets et robinetterie de raccordement répondent aux conditions de mise en application dans le jardin, la cuisine en particulier et le ménage en général. En plus nous nous rassurons à nos jours que les exigences primordiales des autorités fédérales de l'environnement pour les matières métalliques entrant en contact avec l'eau potable, soient mises en application. Bien cette loi soit strictement en vigueur à compte du mois d'avril 2017. Notre standard qualité et processus de gestion fût de ce fait selon les normes de base citées ci-dessus certifié, respectant entre autre le taux de nickel contenu dans nos robinets, raccords et autres produits dans le domaine de l'eau potable. Toutes ces normes sont établies sur recommandation des autorités fédérales de l'environnement.

Notre culture de conscience pour la qualité en général laisse à confirmer que nous mettons des produits de qualité à la disposition de nos clients.



Impressum:
 puteus GmbH | Lenenweg 6 | D - 47918 Tönisvorst
 Siège Tönisvorst | Tribunal Krefeld | HRB 9505 | TVA: DE 120 581 001 | ILN 40 12167 00000 3
 Gérants: Hans de Gruyter | Peter de Gruyter
 © 2023

Nos multiples modes de conditionnement

Version 1: Cartons à couleur unique

Carton en couleur perforé décrivant à l'avant le produit y contenu. Sur la vue de derrière, de gauche ainsi que de droite sont inscrits des pictogrammes et directives d'installation dudit produit. Les articles conditionnés, une unité par carton portent dans nos différents catalogue l'indicatif "K" par exemple: 83809-K.



Version 2: Cartons multicolours

Ceux-ci renforcent notre stratégie de vente, mettant ainsi les produits en valeurs.



Étiquette portant des numéros normés

Il est possible d'attribuer à la majorité de nos produits un code barre approprié.

Un code barre complet se présente comme suit:

4012167 + numéro d'article + son numéro d'identification



Cartes digitales

Ce modèle de conditionnement des produits est mis en application dans le secteur d'irrigation. Les cartes contiennent toutes les données de l'article, ainsi que son code barre.



Sachet platistifié

On offre ainsi à notre clientèle un conditionnement individuel portant une étiquette de votre choix.

Remarque importante: Toutes les informations sont sous réserve d'éventuelles erreurs typographiques ou de modifications de la conception. Toute réimpression ou reproduction photomécanique - même partielle - n'est permise qu'avec l'autorisation de puteus GmbH, Lenenweg 6, D-47918 Tönisvorst.





Nos gammes de produits:



1 Robinetterie d'alimentation



2 Robinetterie sanitaire + accessoires



3 Raccords d'arrosage + robinetterie de jardin



4 Raccords laiton + à fontes malléables



5 Robinetterie de bâtiment + de chauffage



6 Pompes à main, fontaines + accessoires



Eine starke Gruppe

puteus GmbH

Lenenweg 6 · D-47918 Tönisvorst

Tel.: +49 2151 9952-0

Fax: +49 2151 9952-99

E-mail: info@puteus.de · www.puteus.de